



SPL-DIN

Limiteur de niveau sonore par coupure d'énergie électrique



- Cet équipement est fabriqué par la société :

AUDIO
POLE

22 rue Edouard Buffard, ZAC de la Charbonnière
77144 Montévrain - FRANCE
TEL : 33 (0)1 54 32 00
www.audiopole.fr

- Appareil :**

Constructeur : **AUDIOPOLE**

Modèle : **SPL-DIN**

N° de série de l'appareil :

Adresse IP de l'appareil : **http:// 192.168.0.122** ou **http://SPL-DIN/**

Date de validation :/...../.....

- Catégorie du limiteur :**

- Catégorie 1 (base) Limiteur à coupure : L,E,A fonctionnant par coupure de l'alimentation électrique de l'équipement de sonorisation. Il doit asservir les alimentations électriques de l'installation de sonorisation. La coupure est provoquée par le dépassement de valeurs de(s) consigne(s) mesurées :
- Catégorie 1a : en niveau global pondéré A et en niveau global pondéré C
Exemple : salle polyvalente ne disposant pas de système de sonorisation fixe

- Déclaration de conformité**

Nous

AUDIOPOLE
22 rue EDOUARD BUFFARD
77144 MONTEVRAIN - FRANCE

déclarons sous notre seule responsabilité que le produit :

Nom : SPL-DIN
Description : LIMITEUR DE NIVEAU SONORE A COUPURE

Visé par la présente déclaration est en conformité avec les spécifications suivantes :

DECRET 98.1143 POUR UNE REGULATION EN NIVEAU GLOBAL dBA

NORME AFNOR NFS 31-122

Montévrain,
le 8 Janvier 2015

Le Gérant

MISE EN OEUVRE ET PRÉCAUTIONS	P4
SYNOPTIQUE DE L'APPAREIL	P5
DESCRIPTION DU PANNEAU AVANT	P6
DESCRIPTION DES CONNECTEURS	P7
CABLAGE DU SPL-DIN	P8
PROGRAMMATION EN LOCAL	P11
PROGRAMMATION PAR SERVEUR WEB	P12
ANNEXE : OUTILS TECHNIQUES	P19

Le limiteur est conforme aux normes suivantes :

EN60065, EN55013, EN55020, EN60555-2, et EN60555-3

D'après les dispositions de la Directive 73/23/EEC, 89/336/EEC et 93/68/EEC

Le limiteur répond parfaitement aux exigences du décret 98-1143 du 15 décembre 1998, et à la norme AFNOR NFS 31-122.

1°) FIXATION

Fixer le limiteur sur un rail DIN.

2°) AERATION

- Choisir un emplacement ventilé et à l'abri de ruissellements éventuels de liquides.
- Ne jamais exposer le limiteur à la pluie, la neige ou à l'humidité.
- Eviter l'exposition à de trop fortes températures.
- Ne pas obstruer les ouvertures d'aération.
- Ne rien poser sur l'appareil.

3°) ALIMENTATION SECTEUR

Ne jamais démonter l'équipement, sans avoir pris la précaution de débrancher l'alimentation.

4°) MISE A LA TERRE

Le limiteur dispose d'un connecteur destiné à être raccordé à la terre électrique du bâtiment.

Ne JAMAIS faire fonctionner cet équipement sans le raccordement à la terre, et s'assurer de la qualité de celle-ci avant la mise en route.

5°) REMPLACEMENT DE LA PILE

Le limiteur dispose, sur la carte du microprocesseur, d'une pile au lithium de manière à conserver pendant plusieurs années la mémoire de l'horloge.

Cette pile ne doit pas être remplacée par l'utilisateur.

ATTENTION : Danger d'explosion si la pile n'est pas correctement remplacée.

Seul un installateur agréé peut remplacer la pile par une de même référence ou équivalente.

Par souci de protection de l'environnement, ne pas jeter les piles, mais les déposer dans un endroit de collecte approprié.

6°) PLOMBAGE DES APPAREILS

Après avoir effectué les réglages du capteur, il vous est possible de le plomber.

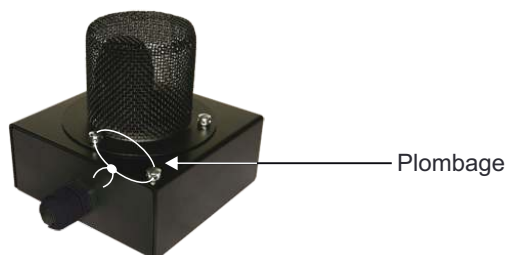

SYNOPTIQUE DE L'APPAREIL

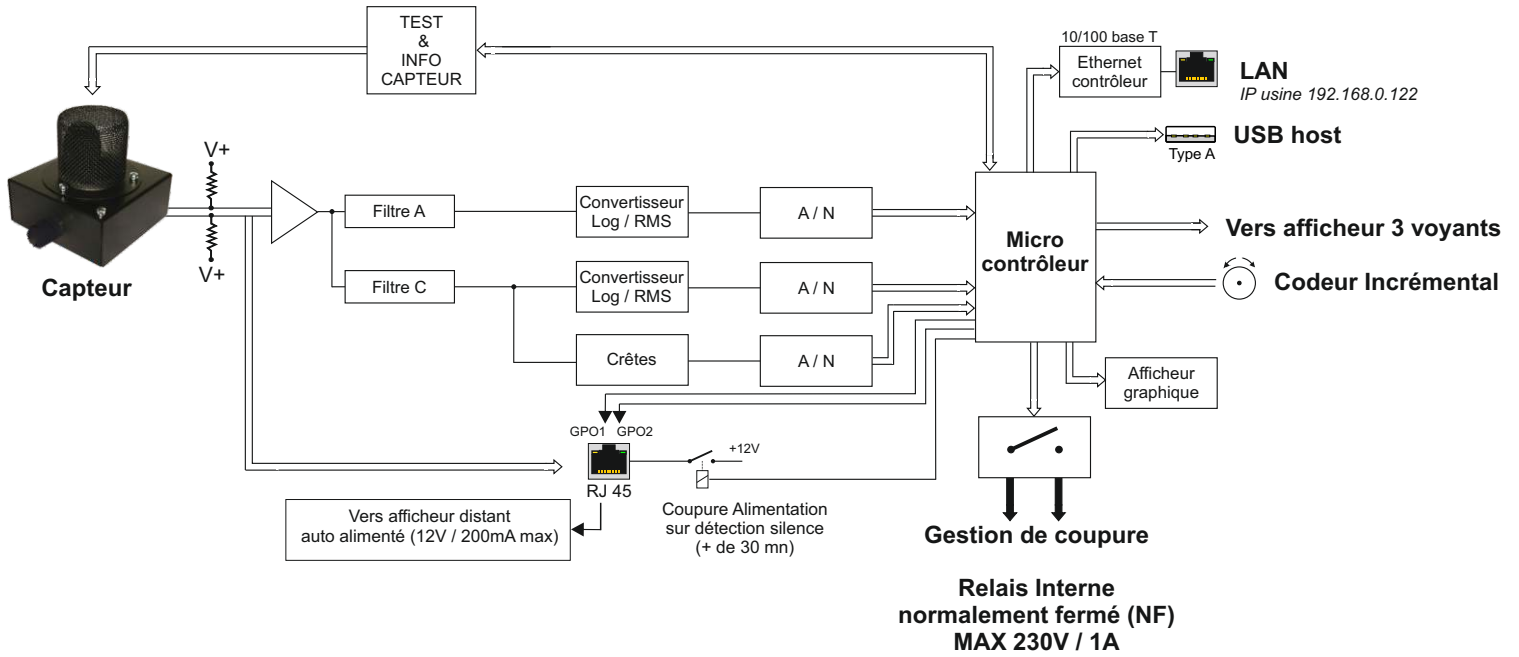

DESCRIPTION DE LA FACE AVANT

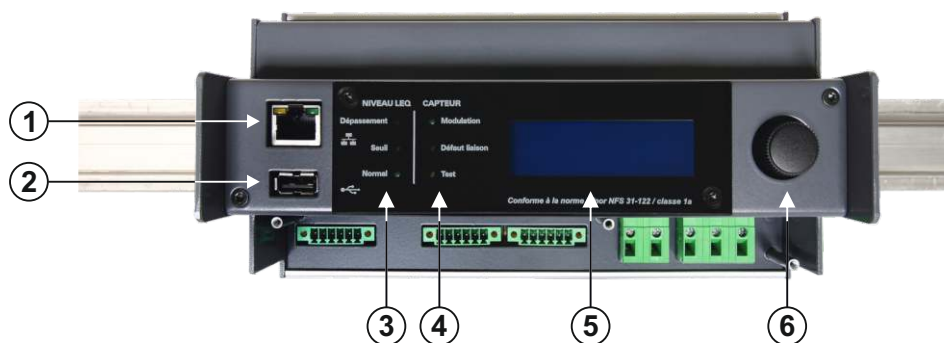

- 1 -** Embase RJ45 pour la liaison réseau ethernet (LAN). L'adresse IP par défaut est **192.168.0.122**.

Note : Pour pouvoir être conforme à la future norme NFS31-122 cette liaison de type Ethernet et l'implémentation en interne d'un web serveur est obligatoire.

- 2 -** Embase USB A permettant, à l'aide d'une clé USB, le téléchargement des deux dernières semaines de l'historique du limiteur. Cette même embase permet la mise à jour du logiciel interne de l'appareil.

- 3 -** Ensemble de trois voyants permettant de visualiser l'évolution de la pression acoustique en large bande.

- ❑ Feu vert fixe : le niveau Leq court 1 seconde calculé est inférieur de 3 dB au seuil de consigne.

$$\text{Niveau Leq court 1 seconde} < \text{Niveau de consigne} - 3 \text{ dB}$$

- ❑ Feu jaune fixe : le niveau Leq court 1 seconde calculé est compris dans un intervalle de 3 dB autour du seuil de consigne :

$$\text{Niveau de consigne} - 3 \text{ dB} \leq \text{Niveau Leq court 1 seconde} \leq \text{Niveau de consigne} + 3 \text{ dB}$$

- ❑ Feu rouge fixe : le niveau Leq court 1 seconde calculé est supérieur de 3 dB au seuil de consigne.

$$\text{Niveau Leq court 1 seconde} > \text{Niveau de consigne} + 3 \text{ dB}$$

Le boîtier 3 leds fourni avec le limiteur reprend cette visualisation tricolore. Il doit être placé pour une visualisation aisée. Le seuil de consigne est le Leq maximum autorisé par l'installateur, mais calculé en 1 seconde.

- 4 -**
- ❑ Témoin lumineux vert de présence de modulation acoustique : ce témoin permet de vérifier s'il y a bien captation acoustique par le capteur.
 - ❑ Témoin lumineux rouge de défaut de liaison filaire du capteur : Ce témoin s'allume si, au niveau de la liaison capteur il y a soit, court-circuit, déconnexion ou absence d'un des deux fils de la liaison symétrique.
 - ❑ Témoin lumineux jaune de test de la chaîne de mesure : le capteur comprend un transducteur piezo pour tester l'intégrité du capteur. A l'installation il faut faire la calibration par rapport au niveau reçu. (Voir pages serveur web). Ce test sera fait ensuite à chaque allumage et de façon aléatoire. Ce témoin s'illumine lors du test. S'il y a une différence par rapport au calibrage de départ, il y aura alors une inscription de défaut dans l'historique.

Note : Pour pouvoir être conforme à la future norme NFS31-122 une fonction de ce type de contrôle est obligatoire.

- 5 -** Afficheur LCD.

- 6 -** Encodeur incrémental de navigation dans les menus. Il permet aussi de rentrer le code de réarmement du mode coupure. (affichage ci-dessous)

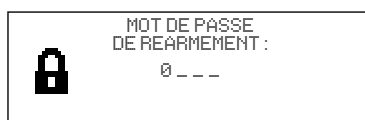

DESCRIPTION DES CONNECTEURS

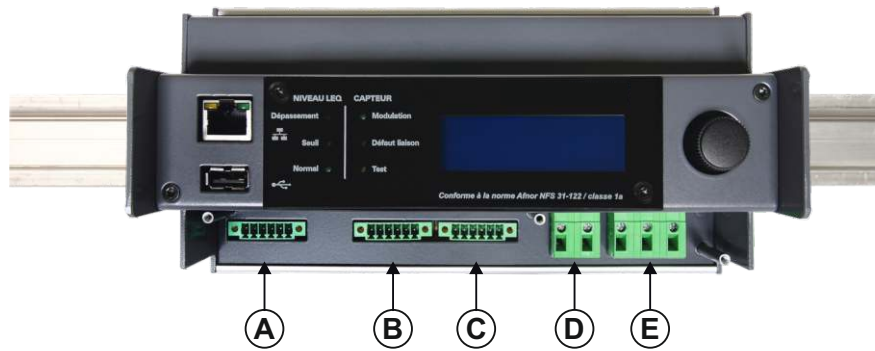

- A -** Embase de liaison pour le capteur acoustique capteur. Voir câblage page 8.
- B -** Embase 6 points mâle pour les trois fonctions suivantes. Voir câblage page 8.
 - ❑ Alarme incendie. L'activation de cette boucle d'entrée provoque la coupure de l'énergie électrique. Cette boucle peut être programmée, en normalement ouvert, normalement fermée ou être désactivée. C'est ce dernier mode qu'il faudra choisir s'il n'y a pas de liaison alarme incendie.
 - ❑ La détection d'ouverture Porte/Fenêtre. Cela permet de diminuer le niveau de limitation si une porte ou une fenêtre est ouverte.
 - ❑ Pré-alarme : Cette sortie type relais basse tension permet de commander un équipement extérieur (Gyrophare, avertisseur clignotant à leds, etc), 3 dB avant d'atteindre la valeur de la limitation calculée par rapport au Leq de référence. Pouvoir de coupure Maximum 24 Volts/200mA.
- C -** Connecteur 6 points mâle de liaison pour la visualisation déportée 3 leds, de type feu tricolore. Voir câblage page 9.
- D -** Connecteur 2 points de sortie boucle sèche flottante, pouvoir de coupure de 230 Volts /1A. Voir câblage page 10.
- E -** Embase de liaison au réseau d'énergie. La borne de terre doit être impérativement raccordée.
230V AC - 10W - 125mAT



- F -** Embase RJ45 de liaison vers un afficheur de marque AUDIOPOLE, de type SPL VIEW ou SPL DISPLAY. Cette liaison comporte l'alimentation et la modulation de mesure. Le type de câble à utiliser est un câble droit EIA/TIA 568B. La limitation en courant interne est programmée à 200mA. Voir câblage page 9.

Pour économiser l'énergie, la liaison électrique de l'afficheur est interrompu après 30 minutes de silence dans la salle.

LE CABLAGE DU SPL-DIN

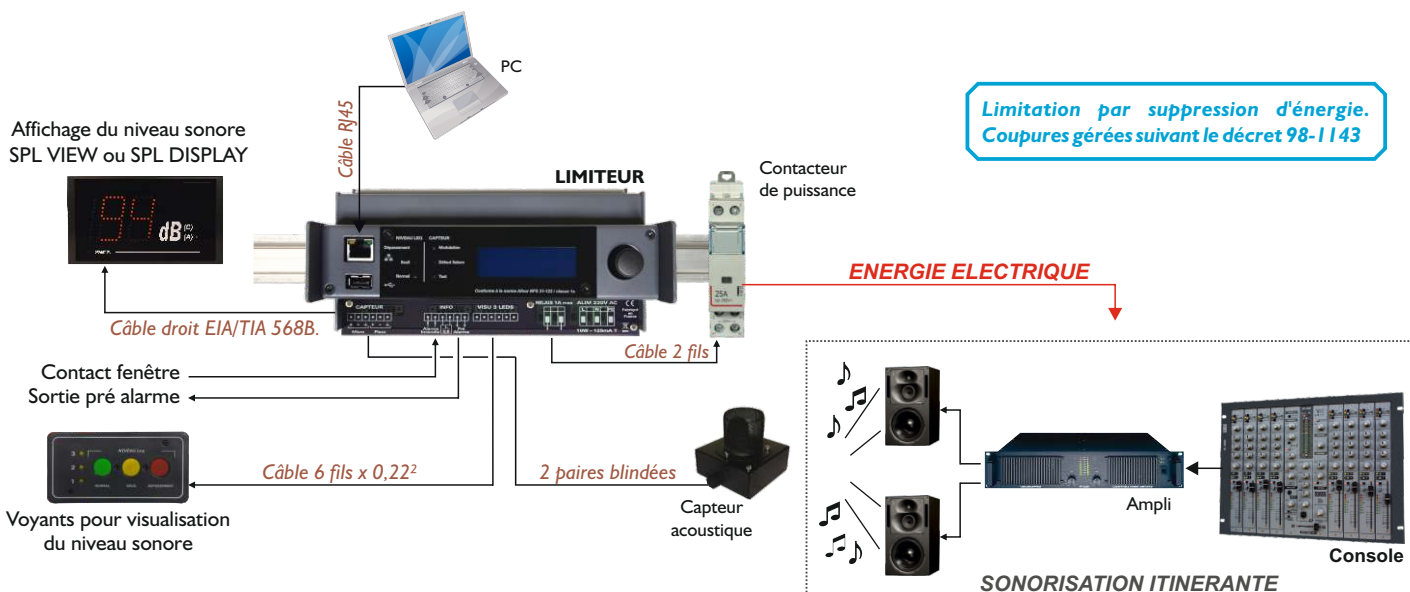

LE CABLAGE

- 1°) Enlevez le plexi cache connecteur.
- 2°) Câblez le capteur sur l'embase **A** avec 2 câbles blindés symétriques, ou un câble de deux paires blindées symétriques.

Remarque : le capteur est doté d'un ampli de symétrisation permettant une longue distance de câble blindé, et permettant de s'affranchir des sources parasites fréquentes dans ce type d'installation.

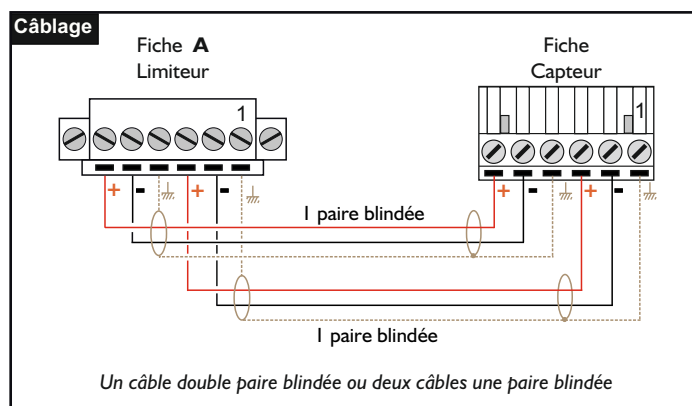

- 3°) Câblez les fonctions annexes sur l'embase 6 points mâle **B**.

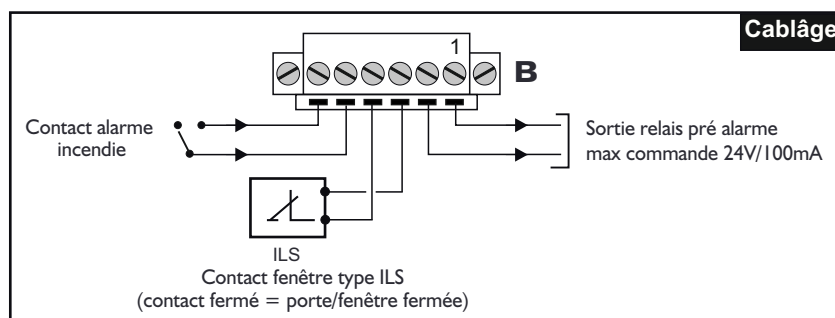
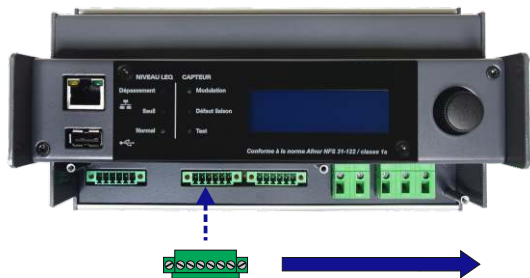

LE CABLAGE DU SPL-DIN - Suite -

4°) Câblez la visu 3 leds sur l'embase C avec un câble 6 conducteurs.

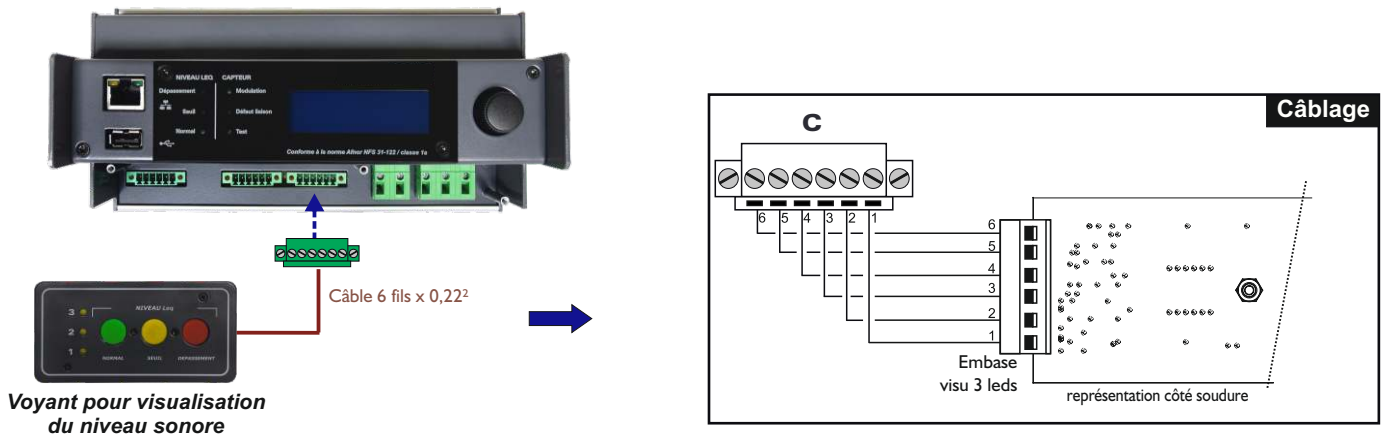

Explication du fonctionnement de la visu 3 leds.

Les voyants 1/2/3 indiquent le nombre de dépassements autorisés dans l'heure (une sanction éteindra un voyant).

- Si les 3 voyants sont éteints, la coupure d'énergie est définitive.
- Si les 3 voyants clignotent, alors un accès extérieur (porte, fenêtre) est détecté.



Ces trois voyants indiquent l'évolution du niveau sonore. Afin de ne pas avoir de sanctions par coupure d'énergie, il est important de ne pas allumer le voyant rouge.

- ❑ Tout dépassement de niveau sonore est sanctionné par une coupure d'énergie électrique de 10 secondes. L'appareil se réarme automatiquement.
- ❑ Si le voyant n°1 s'éteint, la coupure de l'énergie est définitive, il appartient au gérant de la salle de réarmer le limiteur.
- ❑ Si la coupure finale est désactivée, l'ensemble des voyants 1/2/3 reste allumé.

5°) Câblage de l'afficheur.



Mettre un câble EIA/TIA 568B entre l'embaise F du limiteur et l'embaise RJ45 (GPO1/GPO2) de l'afficheur. Ce câble véhicule à la fois l'alimentation et la modulation de mesure.

Attention : Ne pas connecter d'ordinateur sur cette prise, sur-risque de dommages sur votre carte réseau.

6°) Câblez le contact relais/contacteur de puissance sur l'embase D du limiteur.



Connecteur D
Limiteur

Ce connecteur ne comporte pas de partie amovible. Insérer directement les câbles préalablement dénudés et serrer les vis.

Tableau électrique

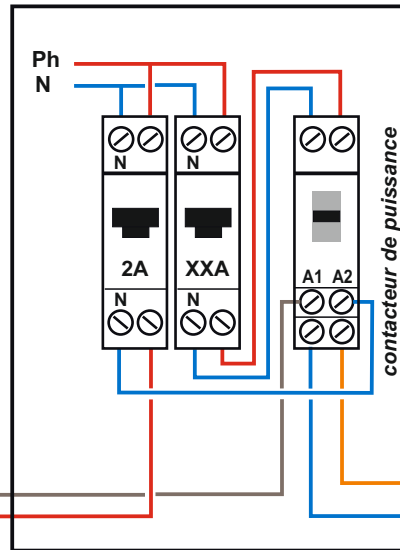

Pour le câblage amont et aval, la norme UTE C15-100 doit être respectée.

Prévoir un contacteur dimensionné en fonction de la puissance à piloter. Le relais interne du limiteur est une boucle sèche qui n'est ni connectée à la phase, ni au neutre en interne.
Attention : pouvoir de coupure: Max 1A / 230V

7°) Après avoir ouvert le circuit d'alimentation en amont. Câblez le limiteur au réseau électrique 230 volts 50Hz, sur l'embase d'alimentation E.



Connecteur E
SPL-DIN

Alimentation 230V AC

L1 N PE

Ce connecteur ne comporte pas de partie amovible. Insérer directement les câbles préalablement dénudés et serrer les vis.

PE ⇒ terre (fil vert & jaune)
L1 ⇒ phase (fil marron, noir ou rouge)
N ⇒ neutre (fil bleu)

Note : les couleurs des fils sont des standards pour la France. Pour les autres pays se reporter à la norme en vigueur.

ARBORESCENCE DU MENU DE PARAMETRAGE EN LOCAL

Pour le détail des fonctions et paramètres, se reporter aux explications des pages serveur web suivantes.

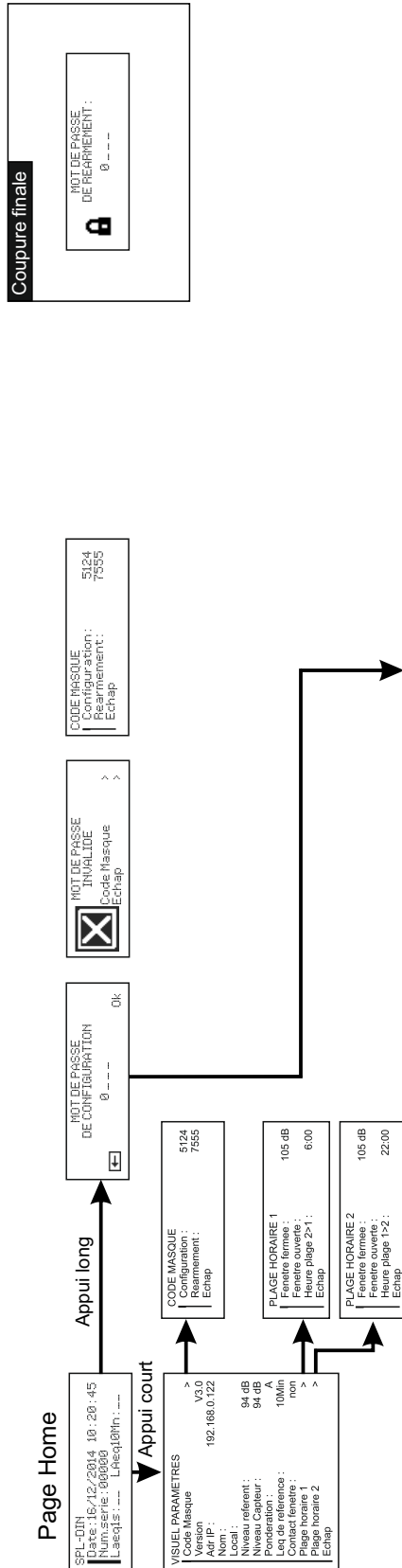

Menu Principal

	MESURE DE LA CHAÎNE	REGLAGES DES NIVEAUX	Niveau Réferent: 94 dB Niveau Capteur: 94 dB Leq de référence: 10Min Contact fenetre: non Plage horaire 1: > Plage horaire 2: >	PARAMETRES DE GESTION	Nom: > Local: 100 dB GPO1 Leq: 103 dB GPO2 Leq: 103 dB Capteur: ou Coupure finale: 0s Delay fenetre: NO Contact incendie: NO Mode incendie: NO	DATES EXCEPTIONNELLES	DATE EXCEPTIONNELLE	Date 1: > Date 2: > Echapp: >	PARAMETRES AUTHENTIFICATION	CHANGEMENT DE CODE	Code de Configuration: > Code de réarmement: > Echapp: >	PARAMETRES DE L'HORLOIRE	PARAMETRES HORAIRES	Date: 16/12/2014 Heure: 10:25 Echapp: Auto	PARAMETRES RESEAU	PARAMETRES RESEAU	Activer DHCP: non MAC: EC:09:25:00:00:00 Masque: 255.255.255.0 Passerel: 192.168.x.x Echapp: >	MISE A JOUR DU FIRMWARE	MISE A JOUR DU FIRMWARE	Pour effectuer la mise à jour du SNA60, Veuillez insérer la cle USB contenant le fichier	EXIT	EXIT	EXIT	EXIT
--	----------------------------	-----------------------------	--	------------------------------	--	------------------------------	----------------------------	-------------------------------------	------------------------------------	---------------------------	--	---------------------------------	----------------------------	--	--------------------------	--------------------------	--	--------------------------------	--------------------------------	--	-------------	-------------	-------------	-------------

Code usine de configuration : 0000
Code usine de réarmement : 1234

PROGRAMMATION PAR SERVEUR WEB

Le limiteur embarque un serveur web, permettant de le contrôler avec votre navigateur internet favori. Ouvrez votre navigateur web, tapez l'adresse IP du limiteur (ou directement le host name "Http://SPL-DIN/") dans la barre d'adresse, puis appuyez sur entrée. Le limiteur est configuré en sortie d'usine avec l'adresse IP 192.168.0.122

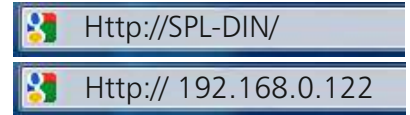

A / Menu principal



Message indiquant qu'aucune calibration de la chaîne de mesure n'a été effectuée. Voir page Paramètres de gestion pour la procédure.

Cette page contient l'ensemble des informations de l'appareil

B/ Courbe du Leq en temps réel

Cette page permet de visualiser les différents niveaux acoustiques en temps réel. Plusieurs choix possibles :

- LAeq1 mn : Niveau Leq1 mn en pondération A.
- LAeq10 mn : Niveau Leq10mn en pondération A.
- LCeq1 mn : Niveau Leq1 mn en pondération C.
- LCeq10 mn : Niveau Leq10mn en pondération C.
- LpcCmax1 mn : Niveau crête maximum de la dernière minute en pondération C.

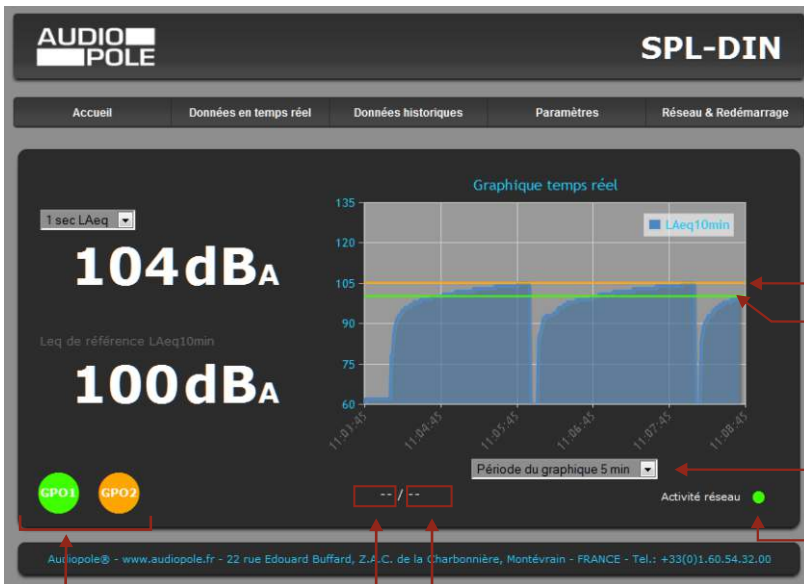

En orange, seuil pour fenêtres fermées
En vert, seuil pour fenêtres ouvertes

Choix de la période du graphique
Le voyant est allumé lorsqu'une activité est détectée sur le réseau

Nom de l'établissement -- / -- Désignation du local

Image des opto-mos en face arrière. Ces indicateurs s'allumeront lorsque la valeur du Leq choisi sera supérieure au seuil indiqué dans la page "Paramètres de gestion"

Si vous oubliez par exemple de brancher un capteur, une indication sur l'écran apparaîtra.

Indication si défaut capteur



C / Historique : le téléchargement des données

Le limiteur propose le téléchargement des données dans trois formats différents: en TXT (texte), en CSV (excel, numbers) et en HTML.

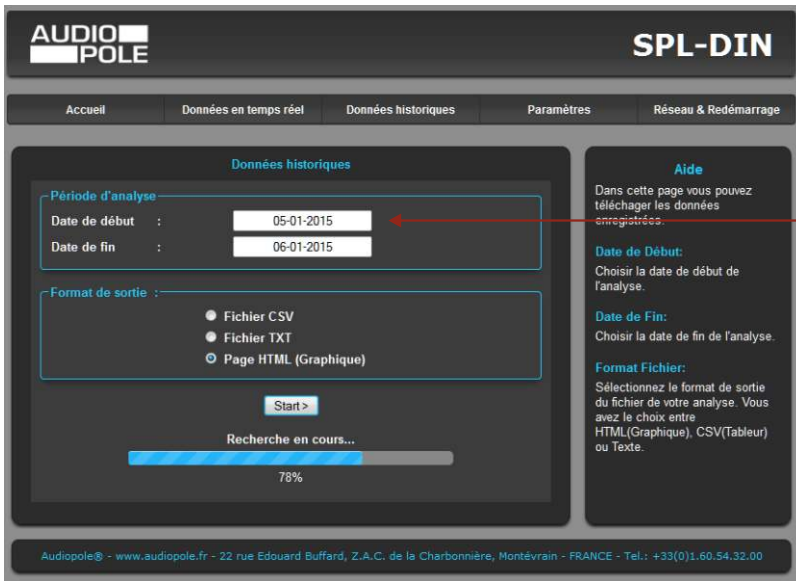

Page de téléchargement de l'historique

Indiquez les dates de début et de fin d'analyse souhaitées, choisissez le format, puis cliquez sur "Start". La recherche des données commence.

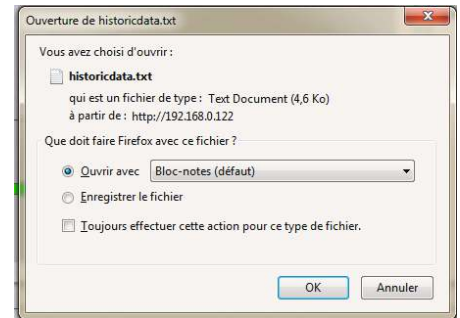

Fenêtre de téléchargement du fichier dans le format CSV ou TXT

Le format HTML permet de générer une page web de l'historique avec des graphiques et des tableaux de chaque "LEQ" enregistré.

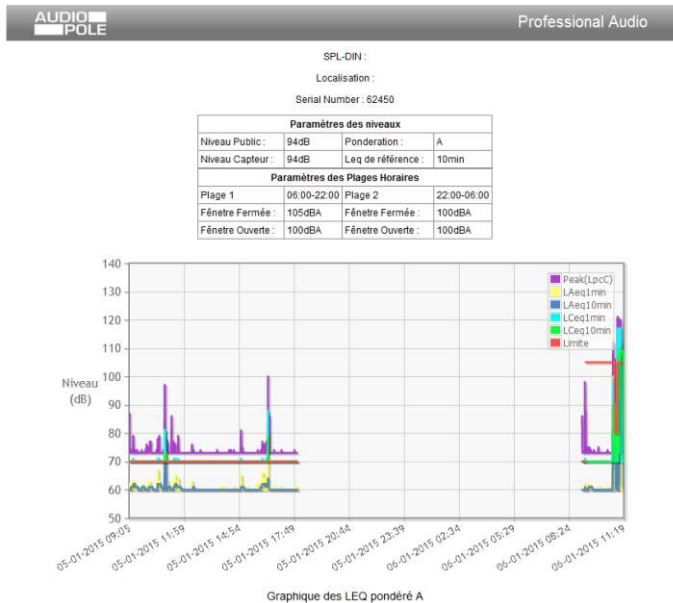

En-tête et Graphique de l'historique sur 2 jours.

Ce format d'historique est inséré sur une même page HTML pour le LAeq 1mn, LAeq 10 mn, LCEq 1mn, LCEq 10mn, LpcCmax 1mn et les événements.

L'impression s'effectue directement avec la fonction "imprimer" de votre navigateur internet favori (Fichiers->Imprimer).

Rapport des niveaux LEQ enregistrés

Date et Heure	LAeq1mn (dB)	LAeq10mn (dB)	LCEq1mn (dB)	LCEq10mn (dB)	Peak LpcC (dB)	Status
22-12-2014 - 08:53	60	60	70	70	86	OK
22-12-2014 - 08:54	60	60	70	70	73	OK
22-12-2014 - 08:55	60	60	70	70	73	OK
22-12-2014 - 08:56	60	60	70	70	73	OK
22-12-2014 - 08:57	60	60	70	70	73	OK
22-12-2014 - 08:58	60	60	70	70	73	OK
22-12-2014 - 08:59	60	60	70	70	73	OK
22-12-2014 - 09:00	60	60	70	70	73	OK
22-12-2014 - 09:01	60	60	70	70	73	OK
22-12-2014 - 09:02	60	60	70	70	73	OK
22-12-2014 - 09:03	60	60	70	70	73	OK
22-12-2014 - 09:04	60	60	70	70	73	OK
22-12-2014 - 09:05	60	60	70	70	73	OK
22-12-2014 - 09:06	60	60	70	70	73	OK
22-12-2014 - 09:07	60	60	70	70	73	OK
22-12-2014 - 09:08	60	60	70	70	73	OK
22-12-2014 - 09:09	60	60	70	70	73	OK
22-12-2014 - 09:10	60	60	70	70	73	OK
22-12-2014 - 09:11	60	60	70	70	73	OK
22-12-2014 - 09:12	60	60	70	70	73	OK
22-12-2014 - 09:13	60	60	70	70	73	OK
22-12-2014 - 09:14	60	60	70	70	73	OK
22-12-2014 - 09:15	62	60	70	70	75	OK
22-12-2014 - 09:16	61	60	70	70	73	OK
22-12-2014 - 09:17	60	60	70	70	73	OK
22-12-2014 - 09:18	60	60	70	70	73	OK
22-12-2014 - 09:19	60	60	70	70	73	OK
22-12-2014 - 09:20	60	60	70	70	73	OK
22-12-2014 - 09:21	60	60	70	70	73	OK
22-12-2014 - 09:22	60	60	70	70	73	OK
22-12-2014 - 09:23	60	60	70	70	73	OK
22-12-2014 - 09:24	60	60	70	70	73	OK
22-12-2014 - 09:25	60	60	70	70	73	OK
22-12-2014 - 09:26	60	60	70	70	73	OK
22-12-2014 - 09:27	60	60	70	70	73	OK
22-12-2014 - 09:28	60	60	70	70	73	OK
22-12-2014 - 09:29	62	60	70	70	74	OK
22-12-2014 - 09:30	61	60	70	70	75	OK

Par exemple: historique du Leq 1mn (idem pour tous les autres Leq)

D/ Configuration

⇒ Authentification

La modification des paramètres dans ce menu de configuration est protégée par un mot de passe. En sortie d'usine, le mot de passe du limiteur est 0000. Pour des raisons de sécurité, il est conseillé de modifier ce code d'accès avant de configurer tous vos paramètres. Vous pouvez néanmoins conserver ce code usine si vous le désirez.

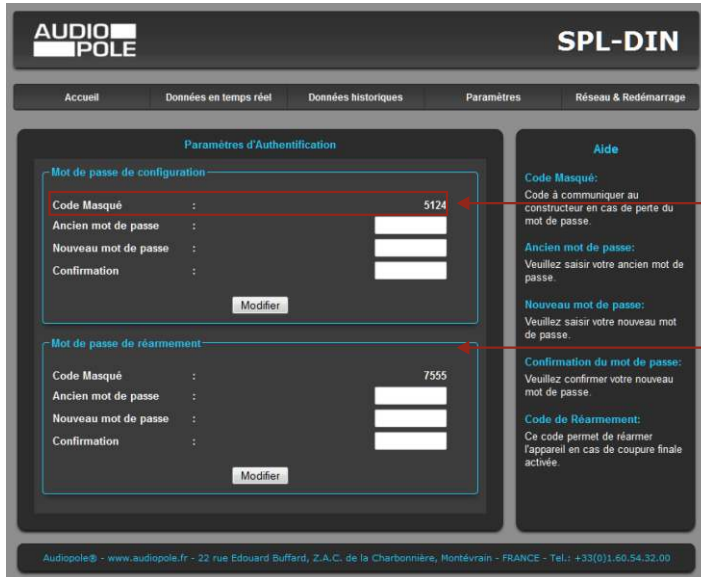

Code masqué : en nous faisant parvenir ce code de récupération, nous serons à même de vous communiquer votre mot de passe.

Code usine configuration : 0000

Code de réarmement : Le réarmement du limiteur est protégé par un mot de passe. En sortie d'usine le mot de passe est 1234. Pour des raisons de sécurité, il est conseillé de modifier ce code de réarmement. Vous pouvez néanmoins conserver ce code usine si vous le désirez.

Vous pouvez aussi réarmer le limiteur par le codeur incrémental de face avant.

Code usine de réarmement : 1234

Si vous modifiez ces codes n'oubliez pas de valider par

⇒ Réglage des niveaux

Un mot de passe est nécessaire (code 0000 sortie usine) pour accéder à cette partie du serveur.

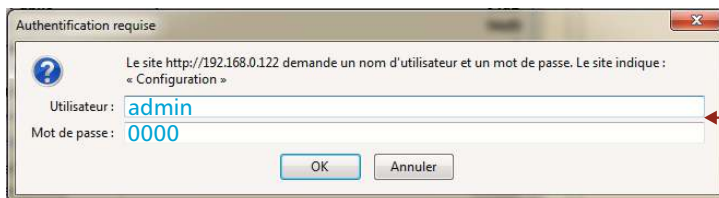

Pop-up de demande d'authentification. La configuration d'usine est :

- utilisateur : **admin**
- mot de passe : **0000**

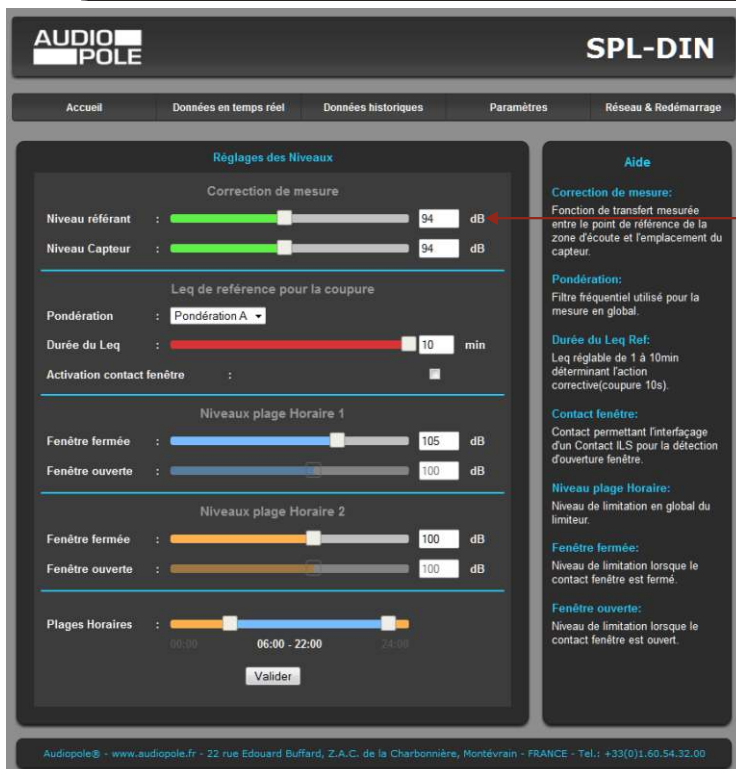

Calcul de l'offset :

Niveau Référent : Le niveau acoustique à l'endroit où le public est le plus exposé.

Niveau Capteur : Le niveau acoustique à l'endroit du capteur. Ce réglage est particulièrement important car il va permettre de comparer le niveau acoustique à l'endroit du capteur par rapport au niveau qu'il ne faut pas dépasser à l'endroit du public. En effet le niveau du capteur, si celui-ci est placé très près d'une enceinte, sera plus élevé que celui du public. La différence entre ces deux niveaux est appelée soit par le terme d'offset, soit plus souvent par les acousticiens par le terme fonction de transfert.

Comment le déterminer : De façon très simple, il suffit de diffuser un niveau acoustique (quel que soit ce niveau) en bruit rose sur la sonorisation et avec votre sonomètre de mesurer :

- Le niveau acoustique à l'endroit du public par exemple 93 dB.
- Le niveau acoustique à l'endroit du capteur par exemple : 98 dB

Il suffit de rentrer ces deux valeurs sur le Web Serveur pour que le limiteur calcule automatiquement la différence pour pouvoir régler à la bonne valeur.

⇒ Réglage des niveaux (suite)

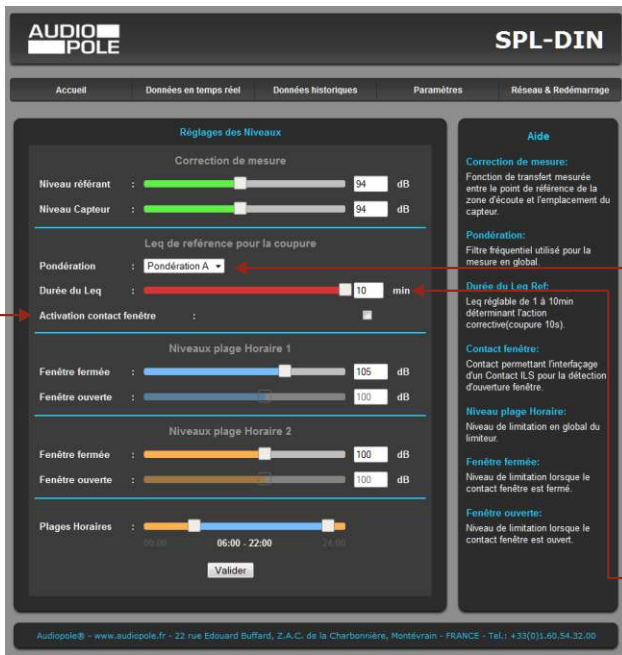

Activation contact fenêtre :

La validation sera effective si cette fonction a bien été validée. En présence de l'ouverture d'une fenêtre ou d'une porte (Si des ILS de contact fenêtre ou porte ont bien été raccordés) le limiteur pourra diminuer la valeur de consigne de limitation sonore.

Pondération A ou Pondération C : Ce paramètre détermine le filtre qui est utilisé pour l'analyse acoustique. Aujourd'hui la législation et toutes les études d'impact sont réalisées en pondération A, cochez donc le filtre A.

Il est probable que ce soit prochainement la pondération C qui soit retenue (afin de pouvoir mieux tenir compte de l'évolution des pressions acoustiques dans le bas du spectre), votre limiteur est déjà prévu pour répondre à de futures exigences et vous n'aurez alors qu'à changer ce paramètre.

NB : Pour pouvoir être conforme à la future norme NFS31-122 la possibilité du choix du filtre A ou du filtre C est obligatoire.

Durée du Leq : Le Leq de référence pour activer la coupure peut être programmé de 1mn à 10mn par pas de 1mn. Plus vous choisissez une valeur proche de 1mn et plus vous risquerez la coupure rapidement. Attention même si vous choisissez une valeur de 10mn, la coupure peut intervenir avant 10mn si le niveau acoustique est bien supérieur à celui programmé en consigne.

Par exemple : si la valeur de consigne est 100dB et que le niveau acoustique est en permanence de 103dB alors la coupure interviendra au bout de 5mn.

Pourquoi ? Car le Leq 10mn d'un niveau de 103dB est de 100dB au bout de 5mn. Si le niveau fait 106 dB alors la coupure interviendra au bout de 2m30.

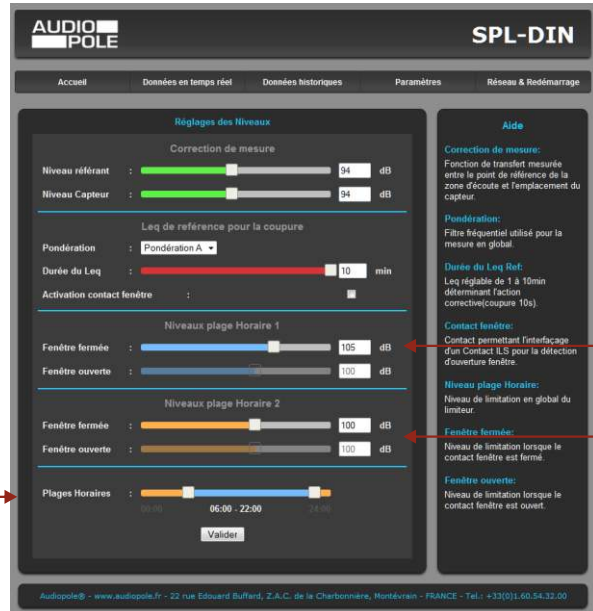

Niveau plage horaire 1 :

- Fenêtre fermée : Rentrez le niveau souhaité pour cette plage horaire.
- Fenêtre ouverte : Rentrez le niveau souhaité. Si l'activation contact fenêtre n'a pas été effectuée, cette partie reste grisée.

Niveau plage horaire 2 :

- Fenêtre fermée : Rentrez le niveau souhaité pour cette plage horaire.
- Fenêtre ouverte : Rentrez le niveau souhaité. Si l'activation contact fenêtre n'a pas été effectuée, cette partie reste grisée.

Plages horaires :

Le limiteur permet deux limitations différentes en fonction de deux plages horaires. Ce sont théoriquement les niveaux qui sont inscrits sur l'étude d'impact.

Vous pouvez ajuster très facilement le début et la fin de chaque plage en fonction de votre choix. Ces deux plages sont représentées en bleu et en orange, ces deux couleurs sont reprises sur les niveaux en dB.

La plupart du temps ce seront les plages de nuit qui seront réduites, mais parfois cela peut être les plages de jour, dans le cas par exemple où l'établissement est situé dans un immeuble de bureau.

N'oubliez pas de valider l'entrée de vos paramètres en cliquant sur

Valider

⇒ Paramètres de gestion

Nom de l'établissement : Nom du site où est installé le limiteur
Désignation du local : Localisation particulière sur ce site. Par exemple dans le cas de complexes ou de multisalles. Ces deux informations seront reprises dans le journal d'événements et les historiques de niveaux.

Mesure des caractéristiques de la chaîne de mesure :
 Le capteur acoustique comprend un transducteur piezo électrique de manière à pouvoir tester l'intégrité du capteur tout au long de l'utilisation du limiteur. A l'installation il faut faire une calibration pour l'éducation de cette chaîne de mesure. Le test d'intégrité sera fait ensuite à chaque allumage et ensuite de façon aléatoire. S'il y a une différence par rapport au calibrage de départ, il y aura une inscription de défaut dans l'historique.

NB : Pour pouvoir être conforme à la future norme NFS31-122, une fonction de ce type de contrôle est obligatoire.

Pour effectuer cette calibration il suffit de cliquer sur l'icône **MESURE**, la mesure est automatique. Il faut éviter pendant cette calibration de diffuser de la musique, ou qu'il y ait un niveau acoustique important qui pourrait perturber la mesure. La mesure de calibration éducative tient compte des réflexions acoustiques proches, il faudra donc refaire cette calibration dans le cas où des changements substantiels dans l'architecture du local auraient lieu plus tard.

Sorties de commande GPO1 et GPO2 :

La sortie **F** (embase RJ45) pour la connexion d'un afficheur de pression acoustique, dispose de deux sorties relais basse tension pour connecter différents éléments complémentaires (Gyrophare, avertisseur leds ext).

Ces deux sorties GPO1 et GPO2 sont programmables en niveau acoustique ou en pondération temporelle Leq. Nous consulter pour les accessoires connectables.

En cas de défaut capteur : Si vous validez cette option alors la coupure sera activée sur un défaut de la liaison du capteur. (Par exemple coupure du câble de liaison du capteur)

Si trois dépassements ont lieu en moins d'une heure : Si vous validez cette option de coupure définitive, alors celle-ci interviendra à la troisième coupure dans l'heure. Il faudra alors taper le code de réarmement. Rappel : le code usine de réarmement est **1234**.

Normalement ouvert ou normalement fermé : permet de s'adapter au mode de relayage fourni par l'alarme incendie.

Alarme incendie : Une boucle sèche (normalement ouverte ou fermée) sur cette entrée permet d'actionner la coupure électrique du limiteur pour faciliter l'écoute du message d'évacuation si une sonorisation de sécurité est présente.

Activation du contact : Permet de valider la prise en compte de cette fonction. Ne pas valider cette fonction s'il n'y a pas de liaison alarme incendie.

N'oubliez pas de valider l'entrée de vos paramètres en cliquant sur

Valider

⇒ Dates exceptionnelles

Le limiteur donne la possibilité de modifier les niveaux de limitation trois jours par an. Par exemple le 14 Juillet, le 1er Janvier ou le jour de la fête de la musique. Il suffit d'activer la ou les fonctions, de choisir la ou les dates et de modifier les niveaux de limitation fenêtre ouverte et fermée. Vous pouvez bien sûr ne pas utiliser la possibilité de ces dates exceptionnelles.

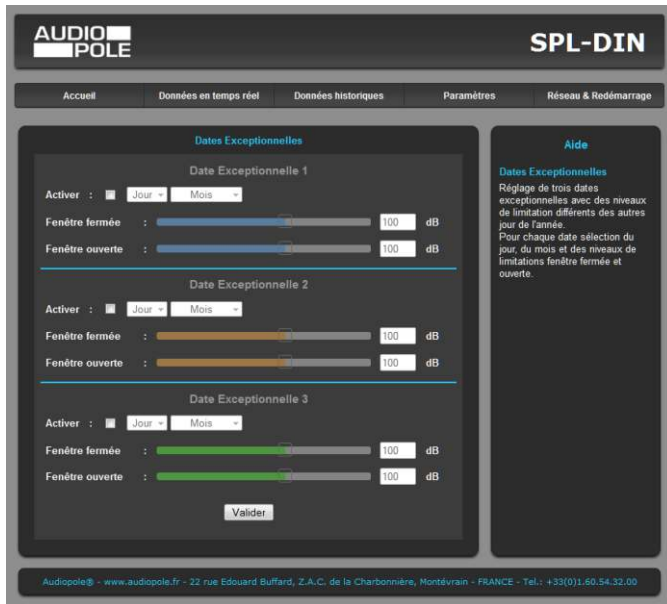

N'oubliez pas de valider l'entrée de vos paramètres en cliquant sur **Valider**

⇒ Paramètres de l'horloge

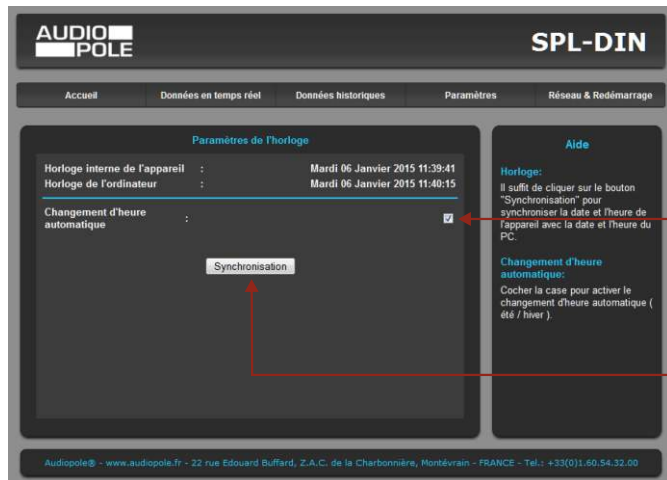

Changement d'heure automatique : Validez cette fonction si vous souhaitez le mode de changement d'heure automatique (passage de l'heure d'été à l'heure d'hiver et inversement).

Synchronisation : Cliquez sur ce bouton afin de synchroniser la date et l'heure du limiteur à la date et l'heure du PC. (Il est préférable de synchroniser son PC sur l'horloge parlante ou sur le Web avant cette étape).

E/ Réseau et Redémarrage

⇒ Mise à jour du serveur

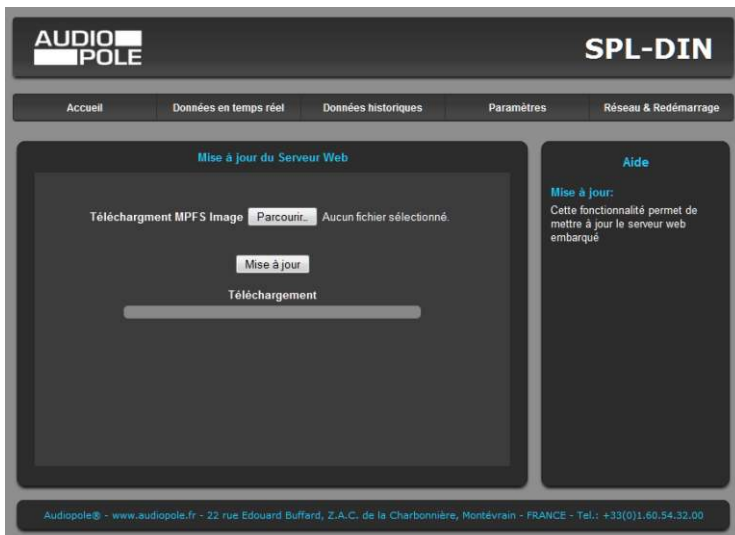

Cette fonctionnalité permet de remettre à jour le serveur web du limiteur.

⇒ Configuration réseau

Paramètres Réseau

Identification Réseau

Adresse MAC : ECD92500F3F2

Nom de l'hôte : SPL-DIN

IPv4

Activation du DHCP :

Adresse IP : 192.168.0.122

Masque de sous-réseau : 255.255.255.0

Passerelle par défaut : 192.168.0.1

Serveur DNS

DNS préféré : 0.0.0.0

DNS auxiliaire : 0.0.0.0

Aide

Nom Hôte:
Nom de l'équipement sur le réseau.

Adresse MAC:
MAC (Media Access Control), est un identifiant physique stocké et unique.

Adresse IP:
IP (Internet Protocol), numéro d'identification qui est attribué à l'appareil connecté au réseau informatique.

Masque de sous-réseau:
Le masque de sous-réseau dans lequel l'appareil se trouve.

Passerelle:
Entité logique qui permet de relier deux réseaux informatiques.

DNS:

Audiopole® - www.audiopole.fr - 22 rue Edouard Buffard, Z.A.C. de la Charbonnière, Montévrain - FRANCE - Tel.: +33(0)1.60.54.32.00

N'oubliez pas de valider vos paramètres en cliquant sur

Vous choisissez une IP fixe à attribuer au limiteur. Elle doit se trouver dans le même sous réseau que votre routeur.

Exemple1 :
si IP routeur est 192.168.1.1 alors IP limiteur sera : 192.168.1.xxx (xxx est compris entre 2 et 254)

Exemple2 :
si IP routeur est 192.168.0.1 alors IP limiteur sera : 192.168.0.xxx (xxx est compris entre 2 et 254)

Attention :

- L'IP doit être unique dans le sous réseau.
- Après avoir changé l'adresse IP, n'oubliez pas de taper la nouvelle adresse IP du limiteur dans la barre d'adresse, puis appuyez sur

⇒ Reboot

Redémarrage de l'appareil

Aide

Reboot:
Ce bouton permet de redémarrer l'appareil.

Audiopole® - www.audiopole.fr - 22 rue Edouard Buffard, Z.A.C. de la Charbonnière, Montévrain - FRANCE - Tel.: +33(0)1.60.54.32.00

Ce menu vous permet de redémarrer votre équipement. En cliquant sur "reboot", l'écran ci-dessous apparaîtra :

Redémarrage en cours...

Le SMA60-3 est localisé à l'adresse http://192.168.0.122/
Vous allez être redirigé dans 5 seconds

Audiopole® - www.audiopole.fr - 22 rue Edouard Buffard, Z.A.C. de la Charbonnière, Montévrain - FRANCE - Tel.: +33(0)1.60.54.32.00

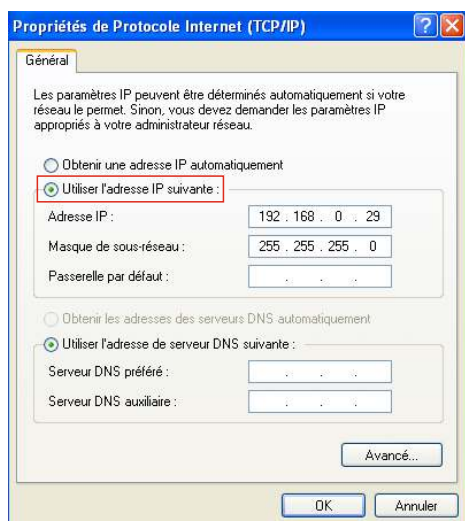

- Cliquez sur l'option "Utiliser l'adresse IP suivante:" et fixez une adresse IP dans le même sous réseau que le limiteur (ex : 192.168.0.29).
- Cliquez sur OK puis de nouveau OK.

Votre adresse IP est maintenant fixe.

Vous pouvez désormais accéder au limiteur (adresse IP par défaut 192.168.0.122) via un navigateur Web (ex : Firefox, Internet explorer).

⇒ Si vous utilisez votre limiteur en autonome, vous pouvez maintenant visualiser les pages Web, qui vous permettront de le paramétrer.

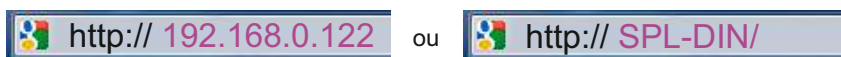

⇒ Si vous utilisez votre limiteur en réseau, vous devez poursuivre la procédure :

Dans le menu "Configuration IP" du serveur WEB choisissez une adresse IP dans la plage d'adresse IP disponible dans le sous-réseau de destination (réseau dans lequel le limiteur sera installé).

Exemple :

IP routeur : 192.168.1.1

IP limiteur : 192.168.0.122

Si le masque de sous réseau du routeur est 255.255.255.0, le limiteur sera en dehors des adresses IP disponibles dans ce sous réseau.

Changez l'adresse IP du limiteur par une adresse à l'intérieur du sous réseau (ex : 192.168.1.122)

Vous pouvez maintenant connecter le limiteur au routeur de destination.

Le PC utilisé pour exécuter cette procédure ne sera plus dans le sous réseau, veillez à le remettre dans sa configuration d'origine.

Ouvrez votre navigateur web, tapez l'adresse IP du limiteur ou directement le host name dans la barre d'adresse, puis appuyez sur entrée



Vous pouvez maintenant visualiser les pages de l'interface web de votre appareil.

SOUS WINDOWS 7

- Allez dans le "Panneau de configuration"

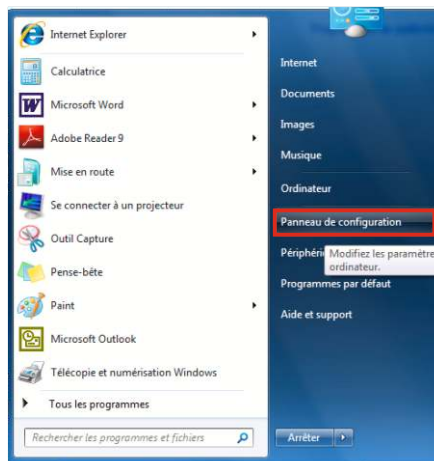

- Cliquez sur "Centre réseau et partage", puis cliquez sur "Connexions réseau local"

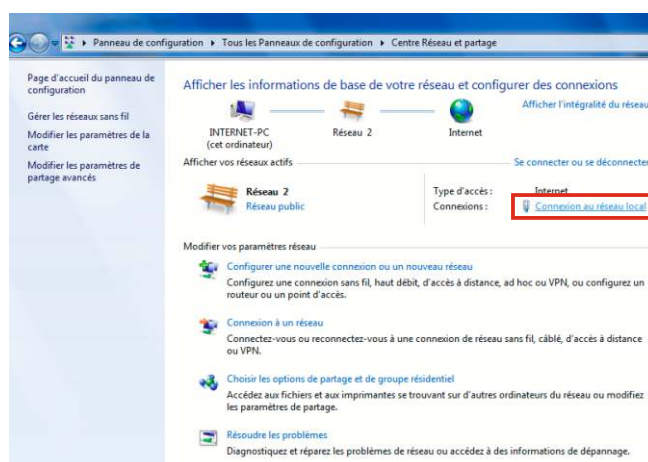
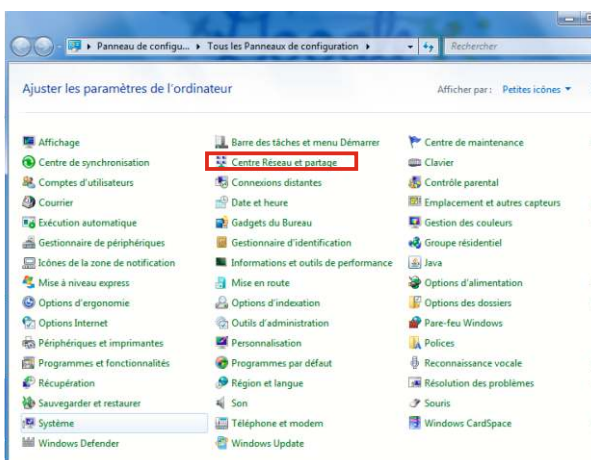

- Cette fenêtre apparaît :

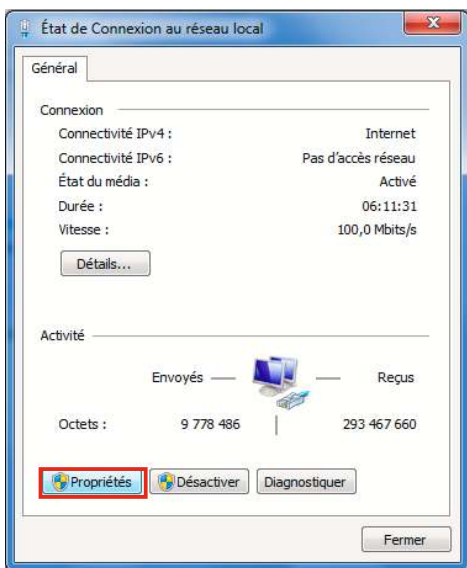

Cliquez sur "propriétés".

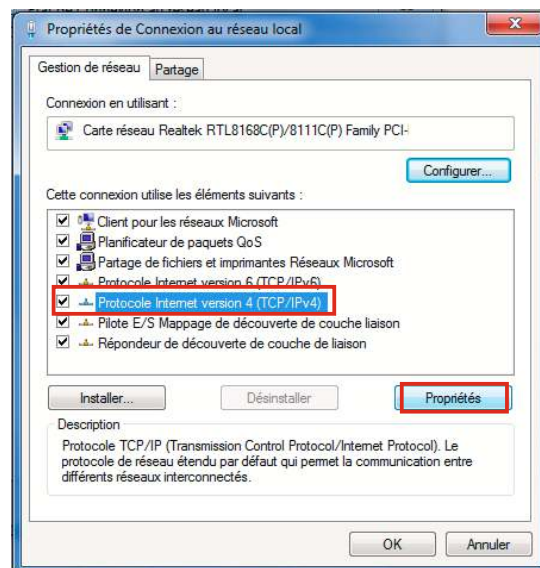

Cliquez sur "Protocole Internet version 4 (TCP/IPv4)", puis "Propriétés"

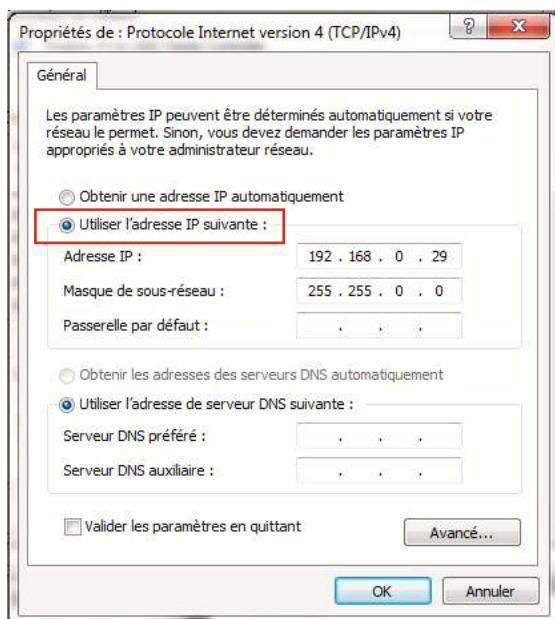

- Cliquez sur l'option "Utiliser l'adresse IP suivante:" et fixez une adresse IP dans le même sous réseau que le limiteur (ex : 192.168.0.29).
- Cliquez sur OK puis de nouveau OK.

Votre adresse IP est maintenant fixe.

Vous pouvez désormais accéder au limiteur (adresse IP par défaut 192.168.0.122) via un navigateur Web (ex : Firefox, Internet explorer).

⇒ Si vous utilisez votre limiteur en autonome, vous pouvez maintenant visualiser les pages web, qui vous permettront de le paramétrer.

ou

⇒ Si vous utilisez votre limiteur en réseau, vous devez poursuivre la procédure :

Dans le menu "Configuration IP" du serveur WEB choisissez une adresse IP dans la plage d'adresse IP disponible dans le sous-réseau de destination (réseau dans lequel le limiteur sera installé).

Exemple :

IP routeur : 192.168.1.1

IP limiteur : 192.168.0.122

Si le masque de sous réseau du routeur est 255.255.255.0, le limiteur sera en dehors des adresses IP disponibles dans ce sous réseau.

Changez l'adresse IP du limiteur par une adresse à l'intérieur du sous réseau (ex : 192.168.1.122)

Vous pouvez maintenant connecter votre appareil au routeur de destination.

Le PC utilisé pour exécuter cette procédure ne sera plus dans le sous réseau, veillez à le remettre dans sa configuration d'origine .

Ouvrez votre navigateur web, tapez l'adresse IP du limiteur ou directement le host name dans la barre d'adresse, puis appuyez sur entrée.

ou

Vous pouvez maintenant visualiser les pages web, vous permettant ainsi de paramétrer votre appareil.



22 rue Edouard Buffard, ZAC de la Charbonnière
77144 Montévrain - FRANCE
TEL : 33 (0)1 54 32 00
www.audiopole.fr