

C 1000 S

BEDIENUNGSANLEITUNG S. 2
Bitte vor Inbetriebnahme des Gerätes lesen!

USER INSTRUCTIONS p. 14
Please read the manual before using the equipment!

MODE D'EMPLOI p. 26
Veuillez lire cette notice avant d'utiliser le système!

ISTRUZIONI PER L'USO p. 38
Prima di utilizzare l'apparecchio, leggere il manuale!

MODO DE EMPLEO p. 50
¡Sirvase leer el manual antes de utilizar el equipo!

INSTRUÇÕES DE USO S. 62
Favor leia este manual antes de usar o equipamento!





Willkommen!	3
Sicherheit und Umwelt	3
Sicherheit.....	3
Umwelt.....	3
1 Beschreibung	3
1.1 Lieferumfang.....	3
1.2 Optionales Zubehör.....	4
1.3 Mikrofon.....	4
2 Stromversorgung und Anschluss	5
2.1 Allgemeines.....	5
2.2 Batteriebetrieb.....	5
2.2.1 Batterie einlegen/wechseln und testen.....	5
2.2.2 Anschluss an symmetrischen Eingang.....	6
2.2.3 Mikrofon an unsymmetrischen Eingang anschließen.....	6
2.3 Phantomspeisung.....	7
3 Anwendung	7
3.1 Montage des PPC 1000 und PB 1000.....	7
3.2 Anwendungsgebiete.....	7
3.3 Gesang.....	7
3.3.1 Besprechungsabstand und Naheffekt.....	8
3.3.2 Schalleinfallswinkel.....	8
3.3.3 Rückkopplung.....	8
3.3.4 Sprachverständlichkeit.....	9
3.4 Querflöte.....	9
3.5 Saxophon.....	10
3.6 Akustische Gitarre.....	11
4 Reinigung	11
4.1 Gehäuseoberfläche.....	11
4.2 Innenwindschutz.....	11
5 Fehlerbehebung	12
6 Technische Daten	13



Vielen Dank, dass Sie sich für ein Produkt aus dem Hause AKG entschieden haben. **Bitte lesen Sie die Bedienungsanleitung, insbesondere das Kapitel Sicherheit und Umwelt, aufmerksam durch, bevor Sie das Gerät benützen**, und bewahren Sie die Bedienungsanleitung sorgfältig auf, damit Sie jederzeit nachschlagen können. Wir wünschen Ihnen viel Spaß und Erfolg!

Sicherheit und Umwelt



- Überprüfen Sie bitte, ob das Gerät, an das Sie das Mikrofon anschließen möchten, den gültigen Sicherheitsbestimmungen entspricht und mit einer Sicherheitserdung versehen ist.
- Wenn Sie das Gerät verschrotten, trennen Sie Gehäuse, Elektronik und Kabel und entsorgen Sie alle Komponenten gemäß den dafür geltenden Entsorgungsvorschriften.
- Die Verpackung ist wiederverwertbar. Entsorgen Sie die Verpackung in einem dafür vorgesehenen Sammelsystem.

Sicherheit

Umwelt

1 Beschreibung



 C 1000 S	 H 63	 W 1000
 PPC 1000	 PB 1000	 Mikrofonkoffer

1.1 Lieferumfang

- Kontrollieren Sie bitte, ob die Verpackung alle oben angeführten Teile enthält. Falls etwas fehlt, wenden Sie sich bitte an Ihren AKG-Händler.



1 Beschreibung

1.2 Optionales Zubehör

- Optionales Zubehör finden Sie im aktuellen AKG-Katalog/Folder oder auf www.ake.com. Ihr Händler berät Sie gerne.

1.3 Mikrofon

Das Kondensatormikrofon C 1000 S mit nieren/hypernierenförmiger Richtcharakteristik wurde speziell für den professionellen Vokal- und Instrumentaleinsatz auf der Bühne aber auch im Studio/Broadcastbereich konzipiert. Sie können das Mikrofon entweder mit einer internen 9 V-Batterie oder mit externer Phantomspeisung (9 bis 52 V nach IEC 61938) betreiben und direkt an Mischpulte, Aufnahmegeräte etc. anschließen.

Der hochwertige Backplate-Kondensatorwandler optimiert zusammen mit der elastischen Kapsellagerung die Unterdrückung von Hand- und Kabelgeräuschen. Der Mikrofonenschaft besteht aus massivem Aluminium mit abschraubbarer Messinghülse mit einem stabilen Nirosta-Stahlgitterkorb. Das Mikrofon besitzt einen international genormten 3-poligen XLR-Stecker.

Polar Pattern Converter PPC 1000

Der Polar Pattern Converter PPC 1000 wird auf die Kapsel aufgesteckt und wandelt die nierenförmige Richtcharakteristik des Mikrofon in eine hypernierenförmige um. Das Mikrofon wird dadurch für seitlich oder von hinten einfallenden Schall unempfindlicher, was speziell auf der Bühne dann von Vorteil ist, wenn Sie Monitorlautsprecher verwenden.

Presence Boost Adapter PB 1000

Der Presence Boost Adapter PB 1000 optimiert die Sprachverständlichkeit durch eine Anhebung der Empfindlichkeit um etwa 5 dB zwischen 5 kHz und 9 kHz.

Ein/Ausschalter

Das Mikrofon verfügt über einen Ein/Ausschalter zur Schonung der Batterie. Der Schalter ist versenkt angeordnet, um unbeabsichtigtes Ausschalten zu verhindern.

Kontroll-LED BATT CHECK

Diese LED zeigt den Ladezustand der Batterie an:

- LED leuchtet beim Einschalten kurz auf und erlischt wieder: Batterien in Ordnung.
- LED leuchtet: Batterien in ca. 60 Minuten erschöpft.



Hinweis

- Wenn Sie das Mikrofon mit Phantomspeisung betreiben, bleibt die Kontroll-LED immer dunkel.

2 Stromversorgung und Anschluss

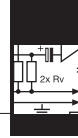

Das C 1000 S ist ein Kondensatormikrofon und benötigt daher eine Stromversorgung. Die Stromversorgung mittels interner 9 V-Batterie ermöglicht es Ihnen, das Mikrofon ohne Qualitätsverlust unabhängig von externer Phantomspeisung zu betreiben. Betreiben Sie das Mikrofon jedoch mit externer Phantomspeisung, schaltet es automatisch von Batterie- auf Phantomspeisung um.

Das Mikrofon besitzt einen symmetrischen Ausgang mit 3-poligem XLR-Stecker:

Stift 1 = Masse

Stift 2 = Tonader (inphase)

Stift 3 = Tonader

Sie können das Mikrofon sowohl an symmetrische Mikrofoneingänge mit oder ohne Phantomspeisung als auch an unsymmetrische Mikrofoneingänge anschließen.

2.1 Allgemeines

2.2 Batteriebetrieb

2.2.1 Batterie einlegen/ wechseln und testen



Abb. 1: Batterie einlegen

1. Schrauben Sie die Gitterkappe (1) ab.
2. Klappen Sie den Haltebügel (2) auf.
3. Legen Sie die Batterie entsprechend der Markierung "+" und "-" sowie der Polausnehmungen in das Batteriefach ein.
Es ist nicht möglich, die Batterie mit vertauschten Polen einzusetzen.
4. Klappen Sie den Haltebügel (2) hinunter.
5. Schieben Sie das Batteriefach zurück.
6. Schrauben Sie die Gitterkappe (1) auf das Mikrofon.
7. Schalten Sie das Mikrofon ein, indem Sie den Ein/Aus-Schalter (3) auf "ON" stellen.

Die Kontroll-LED (4) blitzt kurz auf. Wenn die Batterie in gutem Zustand ist, erlischt die Kontroll-LED (4) wieder.

Wenn die Kontroll-LED (4) nicht aufblitzt, ist die Batterie erschöpft. Legen Sie eine neue Batterie ein.

Wenn die Kontroll-LED (4) zu leuchten beginnt, ist die Batterie in ca. 60 Minuten erschöpft. Tauschen Sie die Batterie möglichst bald gegen eine frische aus.

Siehe Abb. 1.

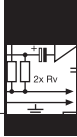

2 Stromversorgung und Anschluss

2.2.2 Anschluss an symmetrischen Eingang

Abb. 2: Anschluss über symmetrisches XLR-Kabel

Siehe Abb. 2.

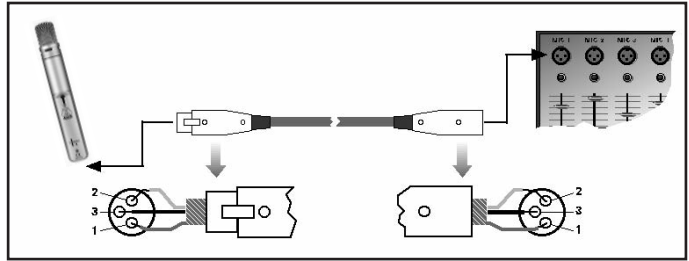

- Verwenden Sie ein handelsübliches XLR-Kabel. Die Länge dieses Kabels hat keinen Einfluss auf die Signalqualität.

2.2.3 Mikrofon an unsymmetrischen Eingang anschließen

Abb. 3: Anschluss über unsymmetrisches Kabel

Siehe Abb. 3.

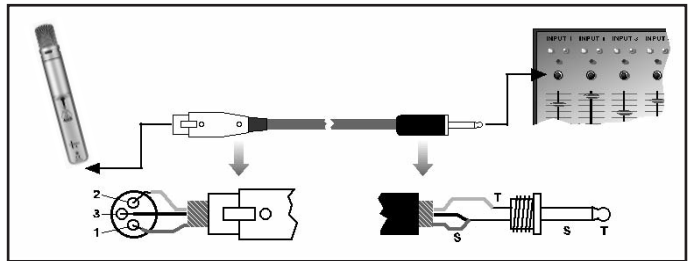

- Wenn Sie das Mikrofon an einen unsymmetrischen Mikrofoneingang (6,3 mm-Klinckenbuchse) anschließen wollen, verwenden Sie ein Kabel mit XLR-Kupplung und 6,3 mm-Mono-Klinckenstecker. Solche Kabel sind im Musikfachhandel erhältlich.
- Beachten Sie, dass unsymmetrische Kabel Einstreuungen aus Magnetfeldern (von Netz- und Lichtkabeln, Elektromotoren usw.) wie eine Antenne aufnehmen können. Bei Kabeln, die länger als 5 m sind, kann dies zu Brumm- und ähnlichen Störgeräuschen führen.

Hinweis ⓘ

2.3 Phantomspeisung

Abb. 4: Anschluss an symmetrischen Eingang mit Phantomspeisung

Siehe Abb. 4.

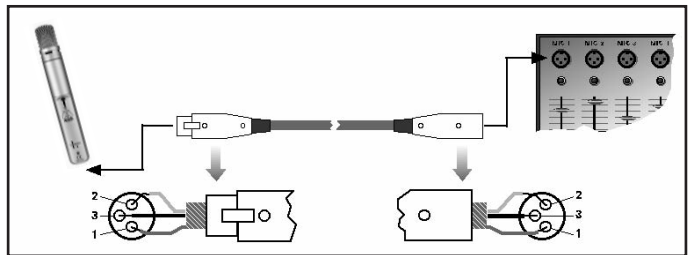

1. Schließen Sie das Mikrofon mit einem XLR-Mikrofonkabel an einen symmetrischen XLR-Mikrofoneingang mit Phantomspeisung an.
2. Schalten Sie die Phantomspeisung ein. (Lesen Sie dazu in der Betriebsanleitung des jeweiligen Gerätes nach.)

2 Stromversorgung und Anschluss

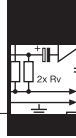

- Das Mikrofon schaltet automatisch von Batterie- auf Phantomspeisung um, wobei die Kontroll-LED deaktiviert wird. Sie brauchen daher die Batterie nicht aus dem Mikrofon herauszunehmen. Die Kontroll-LED bleibt dunkel.

 Hinweis

3 Anwendung



- Schrauben Sie die Gitterkappe ab.

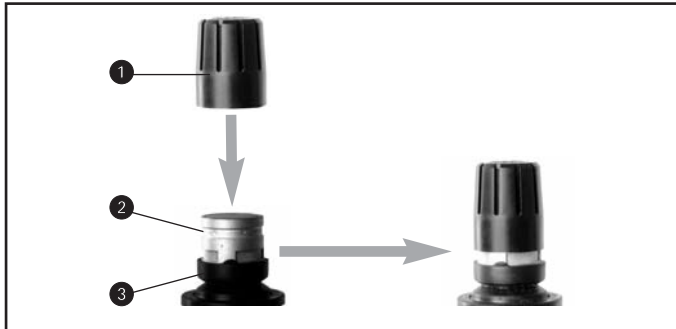

3.1 Montage des PPC 1000 und PB 1000

Abb. 5: PPC 1000/
PB 1000 montieren.

- Setzen Sie den PPC 1000 bzw. PB 1000 (1) mit einer leichten Drehbewegung bis zum Anschlag auf die Mikrofonkapsel (2) auf.

Siehe Abb. 5.

- Sichern Sie beim Montieren und Demontieren des PPC1000/PB 1000 die Mikrofonkapsel (2) in der elastischen Gummilagerung (3) mit der Hand, um die Kapsel nicht versehentlich aus der Lagerung zu reißen.**



Wir empfehlen das C 1000 S für folgende Anwendungen auf der Bühne und im Studio:

3.2 Anwendungsgebiete

Gesang	Instrumental
Solist	Blechbläser
Chor	Holzbläser
	Akustische Gitarre
	Hi-Hat
	Becken
	Snare/Toms

Ein Gesangsmikrofon bietet Ihnen viele Möglichkeiten, den Klang Ihrer Stimme, wie er durch die Beschallungsanlage wiedergegeben wird, zu gestalten.

3.3 Gesang

- Beachten Sie bitte die folgenden Hinweise, um Ihr Mikrofon optimal einsetzen zu können.



3 Anwendung

3.3.1 Besprechungsabstand und Naheffekt

Grundsätzlich wird Ihre Stimme umso voller und weicher wiedergegeben, je kürzer der Abstand zwischen den Lippen und dem Mikrofon ist, während bei größerer Mikrofondistanz ein halligeres, entfernteres Klangbild zustande kommt, da die Akustik des Raumes stärker zur Geltung kommt.

Sie können daher Ihre Stimme aggressiv, neutral oder einschmeichelnd klingen lassen, indem Sie den Mikrofonabstand verändern.

Der Naheffekt tritt im unmittelbaren Nahbereich der Schallquelle (weniger als 5 cm) auf und bewirkt eine starke Betonung der Tiefen. Er verleiht Ihrer Stimme einen voluminöseren, intimen, bassbetonten Klang.

3.3.2 Schalleinfallswinkel



Abb. 6: Typische Mikrofonposition

- Singen Sie seitlich auf das Mikrofon oder über den Mikrofonkopf hinweg. So erhalten Sie einen ausgewogenen, naturgetreuen Klang.
- Wenn Sie direkt von vorne auf das Mikrofon singen, werden nicht nur Atemgeräusche mitübertragen, sondern auch Verschlusslaute (p, t) und Zischlaute (s, sch, tsch) unnatürlich hervorgehoben.

3.3.3 Rückkopplung

Die Rückkopplung kommt dadurch zustande, dass ein Teil des von den Lautsprechern abgegebenen Schalls vom Mikrofon aufgenommen und verstärkt wieder den Lautsprechern zugeleitet wird. Ab einer bestimmten Lautstärke (der Rückkopplungsgrenze) läuft dieses Signal gewissermaßen im Kreis, die Anlage heult und pfeift und kann nur durch Zurückdrehen des Lautstärkereglers wieder unter Kontrolle gebracht werden.

Um dieser Gefahr zu begegnen, hat das Mikrofon eine nierenförmige Richtcharakteristik. Das bedeutet, dass es für Schall, der von vorne einfällt (die Stimme), am empfindlichsten ist, während es auf seitlich einfallenden Schall oder Schall, der von hinten auftritt (z.B. von Monitorlautsprechern), kaum anspricht.

- Siehe Abb. 7.
- Siehe Abb. 7 a.
- Siehe Kapitel 3.1 und Abb. 7b.
- Minimale Rückkopplungsneigung erreichen Sie, indem Sie die PA-Lautsprecher vor den Mikrofonen (am vorderen Bühnenrand) aufstellen.
 - Wenn Sie Monitorlautsprecher verwenden, lassen Sie Ihr Mikrofon nie direkt auf die Monitore oder die PA-Lautsprecher zeigen. Wir empfehlen, den Polar Pattern Converter PPC 1000 auf die Kapsel aufzustecken, um die Richtcharakteristik des Mikrofons auf hypernierenförmig umzustellen. Das Mikrofon wird dadurch für seitlich oder von hinten einfallenden Schall noch unempfindlicher, die Rückkopplungsgefahr noch geringer.

Rückkopplung kann auch durch Resonanzerscheinungen (als Folge der Raumakustik), besonders im unteren Frequenzbereich, ausgelöst werden, also indirekt



durch den Naheffekt. In diesem Fall brauchen Sie oft nur den Mikrofonabstand zu vergrößern, um die Rückkopplung zum Abreißen zu bringen.



Abb. 7: Mikrofon-aufstellung für minimale Rückkopplung



Abb. 8: Hintere Schallein-trittsöffnungen freihalten!

- Um die Rückkopplungsfestigkeit Ihres Mikrofons zu gewährleisten, verschließen Sie niemals die hinteren Schalleintrittsöffnungen (1) mit der Hand. Dadurch würden Sie die nieren/hypennierenförmige Richtcharakteristik in eine kugelförmige umwandeln, wodurch Rückkopplungen bereits bei wesentlich geringerer Lautstärke auftreten können.

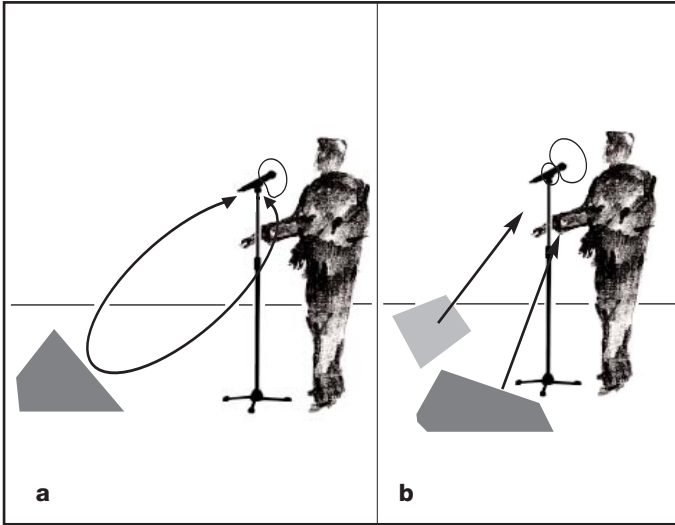
Hinweis

- Um die Sprachverständlichkeit zu optimieren, können Sie den Presence Boost Adapter auf die Kapsel aufstecken (siehe Kapitel 3.1).

3.3.4 Sprach-verständlichkeit

- Der Mikrofonabstand hängt primär von der Art des Musikstückes ab. Bei Popmusik und Jazz können Sie sehr nahe (2–5 cm) an das Mikrofon herangehen, da bei geringem Abstand zum Mikrofon der Anteil der Blas- und Atemgeräusche steigt.

3.4 Querflöte

Siehe Abb. 9 (S. 10).



3 Anwendung

Abb. 9: Mikrofon-
aufstellung für Querflöte



Blasen Sie in diesem Fall etwas unter das Mikrofon, um diese Geräusche nicht übermäßig zu betonen bzw. das Mikrofon durch Anblasen aus kürzester Entfernung zu überfordern.

- Klassische Musik verlangt nach einer weniger direkten, dafür eher räumlichen Wiedergabe.
Stellen Sie das Mikrofon etwas oberhalb des Instruments in einem Abstand von ca. 10 bis 20 cm auf. Richten Sie das Mikrofon nach unten und im rechten Winkel zum Instrument aus.

3.5 Saxophon

Abb. 10: Mikrofon-
aufstellung für Saxophon



- Wenn Sie das Klappengeräusch als charakteristisch für den Saxophonklang oder das Musikstück empfinden, richten Sie das Mikrofon auf die Mitte des Instruments.
- Erscheinen Ihnen die Klappengeräusche jedoch als störend, richten Sie das Mikrofon auf den vorderen äußeren Rand des Schallbechers.
- Wenn Sie das Mikrofon in den Schallbecher hinein zeigen lassen, werden Sie einen hohen Anteil an Luftgeräuschen erhalten.
- Der optimale Mikrofonabstand beträgt 20 bis 30 cm.
- Auf der Bühne müssen Sie eventuell näher zum Mikrofon gehen (bis 5 cm), um Rückkopplungen und Übersprechen von anderen Instrumenten zu vermeiden. Achten Sie in diesem Fall besonders darauf, nicht direkt in das Mikrofon zu blasen.

3 Anwendung



3.6 Akustische Gitarre

Abb. 11: Mikrofonaufstellung für akustische Gitarre

- Wenn es auf der Bühne sehr laut zu- und hergeht, richten Sie das Mikrofon aus einem Abstand von ca. 20 cm direkt auf das Schalloch. Hier klingt die Gitarre am lautesten, wenn auch etwas basslastig.
- Einen ausgewogeneren Sound erhalten Sie, indem Sie das Mikrofon auf den Steg oder einen Punkt in der Nähe des Stegs ausrichten.
- Die in manchen akustischen Gitarren eingebauten Tonabnehmer übertragen zwar die Bässe und Mitten sehr gut, behandeln die Höhen aber etwas stiefmütterlich. Diesem Nachteil können Sie abhelfen, indem Sie ein zusätzliches Mikrofon einsetzen. Regeln Sie die Tiefen und Mitten des Mikrofonsignals am Mischpult zurück.

4 Reinigung



- Reinigen Sie die Gehäuseoberfläche des Mikrofons mit einem mit Wasser befeuchteten Tuch.

4.1 Gehäuseoberfläche

1. Schrauben Sie die Gitterkappe des Mikrofons gegen den Uhrzeigersinn ab.
2. Nehmen Sie den Windschutz aus der Gitterkappe heraus und reinigen Sie den Windschutz mit Seifenwasser.
3. Lassen Sie den Windschutz über Nacht trocknen.
4. Legen Sie den Windschutz in die Gitterkappe ein und schrauben Sie die Gitterkappe im Uhrzeigersinn auf das Mikrofon auf.

4.2 Innenwindschutz



5 Fehlerbehebung

Fehler	Mögliche Ursache	Abhilfe
Kein Ton:	<ol style="list-style-type: none">1. Mischpult und/oder Verstärker ausgeschaltet.2. Kanal- oder Summen-Fader am Mischpult oder Lautstärkeregler des Verstärkers steht auf Null.3. Mikrofon nicht an Mischpult oder Verstärker angeschlossen.4. Kabelstecker nicht richtig angesteckt.5. Kabel defekt.6. Keine Speisespannung.7. Batterie leer/keine Batterie.	<ol style="list-style-type: none">1. Mischpult und/oder Verstärker einschalten.2. Kanal-Fader oder Summenpegelregler am Mischpult oder Lautstärkeregler des Verstärkers auf gewünschten Pegel einstellen.3. Mikrofon an Mischpult oder Verstärker anschließen.4. Kabelstecker nochmals anstecken.5. Kabel überprüfen und falls nötig ersetzen.6. Phantomspeisung einschalten. Kabel überprüfen und falls nötig ersetzen.7. Batterie überprüfen/einlegen.
Verzerrungen:	<ol style="list-style-type: none">1. Gain-Regler am Mischpult zu weit aufgedreht.2. Mischpulteingang zu empfindlich.	<ol style="list-style-type: none">1. Gain-Regler zurückdrehen.2. 10-dB-Vorabschwächung zwischen Mikrofonkabel und Eingang stecken.
Mikrofon klingt mit der Zeit immer dumpfer:	<ul style="list-style-type: none">• Verschmutzter Innenwindschutz oder Außenwindschutz dämpft hohe Frequenzen.	<ul style="list-style-type: none">• Innenwindschutz bzw. Außenwindschutz reinigen.



Arbeitsweise:	Kondensatormikrofon mit Permanentladung
Richtcharakteristik:	Niere/Hyperniere (PPC 1000 montiert)
Übertragungsbereich:	50 - 20.000 Hz
Empfindlichkeit:	6 mV/Pa (-44 dBV)
Grenzschalldruckpegel für 1% Klirrfaktor:	137 dB
Äquivalentschalldruckpegel (CCIR 468-3):	32 dB
Äquivalentschalldruckpegel:	21 dB-A
Geräuschspannungsabstand (A-bewertet):	73 dB
Elektrische Impedanz:	200 Ohm
Empfohlene Lastimpedanz:	≥2000 Ohm
Stromversorgung:	9 - 52 V Phantomspeisung nach IEC 61938 oder interne 9 V-Batterie
Stromaufnahme:	ca. 2 mA
Stecker:	XLR 3-polig
Oberfläche:	matt-silber lackiert
Abmessungen:	∅ 34 x 220 mm
Nettogewicht:	320 g
Bruttogewicht:	650 g

Dieses Produkt entspricht den in der Konformitätserklärung angegebenen Normen. Sie können die Konformitätserklärung auf <http://www.akg.com> oder per E-Mail an sales@akg.com anfordern.

Frequenzgang (Niere)

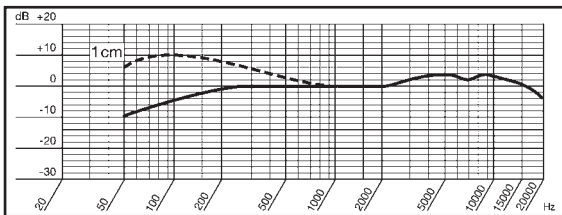

Polardiagramm (Niere)

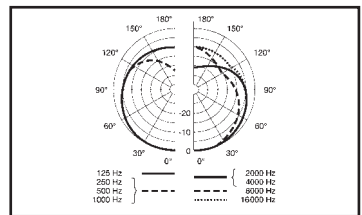

Frequenzgang (Hyperniere)

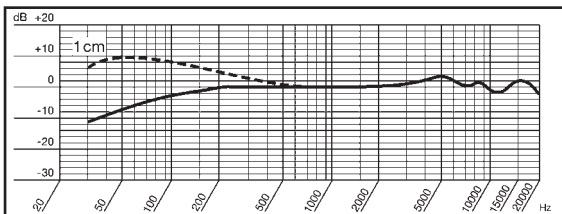

Polardiagramm (Hyperniere)

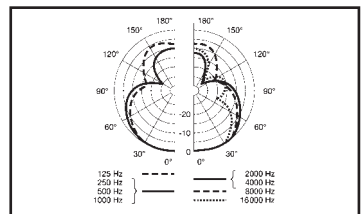



Table of Contents

Page

Welcome!	15
Safety and Environment	15
Safety	15
Environment	15
1 Description	15
1.1 Packing List	15
1.2 Optional Accessories	16
1.3 Microphone	16
2 Interfacing	17
2.1 General	17
2.2 Battery Powering	17
2.2.1 Inserting/Replacing and Testing the Battery	17
2.2.2 Connecting the Microphone to a Balanced Input	18
2.2.3 Connecting the Microphone to an Unbalanced Input	18
2.3 Phantom Powering	18
3 Using Your Microphone	19
3.1 Installing the PPC 1000 or PB 1000	19
3.2 Application Areas	19
3.3 Vocals	19
3.3.1 Working Distance and Proximity Effect	20
3.3.2 Angle of Incidence	20
3.3.3 Feedback	20
3.3.4 Intelligibility	21
3.4 Flute	22
3.5 Saxophone	22
3.6 Acoustic Guitar	23
4 Cleaning	23
4.1 Microphone Body	23
4.2 Internal Windscreen	23
5 Troubleshooting	24
6 Specifications	25





Thank you for purchasing an AKG product. This Manual contains important instructions for setting up and operating your equipment. Please take a few minutes to **read the instructions below, particularly the section on Safety and Environment, carefully before operating the equipment.** Please keep the Manual for future reference. Have fun and impress your audience!

Safety and Environment



Safety

- Please make sure that the piece of equipment your microphone will be connected to fulfills the safety regulations in force in your country and is fitted with a ground lead.



Environment

- When scrapping the equipment, remove the batteries, separate the case, circuit boards, and cables, and dispose of all components in accordance with local waste disposal rules.
- The packaging of the equipment is recyclable. To dispose of the packaging, make sure to use a collection/recycling system provided for that purpose and observe local legislation relating to waste disposal and recycling.

1 Description



1.1 Packing List

 C 1000 S	 H 63	 W 1000
 PPC 1000	 PB 1000	 Carrying case

- Check that the packaging contains all of the components listed above. Should anything be missing, please contact your AKG dealer.



1 Description

1.2 Optional Accessories

- For optional accessories, refer to the current AKG catalog or folder, or visit www.ake.com. Your dealer will be glad to help.

1.3 Microphone

The C 1000 S cardioid/hypercardioid condenser microphone has been specifically designed for professional live, recording, and broadcast use on vocals and instruments. You can power the microphone either from external phantom power (9 to 52 V to IEC 61938) or use an internal 9 V battery and connect the microphone directly to a mixer, recording device, etc.

The combination of a high quality backplate condenser transducer and capsule shock mount optimizes handling and cable noise rejection. The microphone body consists of a massive aluminum shaft and screw-on brass front tube with a rugged stainless steel mesh cap. The microphone uses an internationally standardized 3-pin male XLR output connector.



PPC 1000 Polar Pattern Converter

Slipping the PPC 1000 Polar Pattern converter on the capsule will change the microphone's pickup pattern from cardioid to hypercardioid. This makes the microphone even less sensitive to sounds arriving from the sides and rear, resulting in higher gain before feedback when you use monitor speakers on stage.

PB 1000 Presence Boost Adapter

The supplied PB 1000 Presence Boost Adapter boosts the sensitivity of the microphone by approx. 5 dB between 5 kHz and 9 kHz for optimum intelligibility of speech.

ON/OFF switch

The microphone provides an on/off switch that helps prolong battery life. The switch is recessed to prevent the microphone being switched off unintentionally.

BATT CHECK LED

This LED indicates the current battery status:

- LED flashes momentarily upon switching ON and extinguishes: battery is OK.
- LED lights constantly: battery will be dead in about 60 minutes.

Note

- As long as you use the microphone with phantom power, the BATT CHECK LED will not be lit.



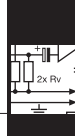

2.1 General

The C 1000 S is a condenser microphone and therefore needs a power supply. An internal 9 V battery enables you to use the microphone with no loss in audio quality even if no phantom power supply is available. When operating off phantom power, however, the microphone will automatically switch to phantom powering mode.

The microphone provides a balanced output on a 3-pin male XLR connector:

Pin 1: ground

Pin 2: hot

Pin 3: return

You can connect the microphone either to a balanced microphone input with or without phantom power or an unbalanced microphone input.

2.2 Battery Powering 2.2.1 Inserting/ Replacing and Testing the Battery



Fig. 1: Inserting a battery.

1. Unscrew the wire-mesh cap (1).
2. Tilt the securing clip (2) up.
3. Insert the battery to conform with the polarity marks (+/-) and terminal slots in the battery compartment.
It is impossible to insert the battery with reversed polarity.
4. Depress the securing clip (2).
5. Push the battery compartment back in.
6. Screw the wire-mesh cap (1) back on the microphone.
7. Set the on/off switch (3) to "ON" to switch power to the microphone on.

The BATT CHECK LED (4) will flash momentarily. If the battery is in good condition, the BATT CHECK LED (4) will extinguish.

If the BATT CHECK LED (4) fails to flash momentarily the battery is dead. Insert a new battery.

If the BATT CHECK LED (4) illuminates the battery will be dead within about 60 minutes. Replace the battery with a new one as soon as possible.

Refer to fig. 1.

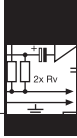

2 Interfacing

2.2.2 Connecting the Microphone to a Balanced Input

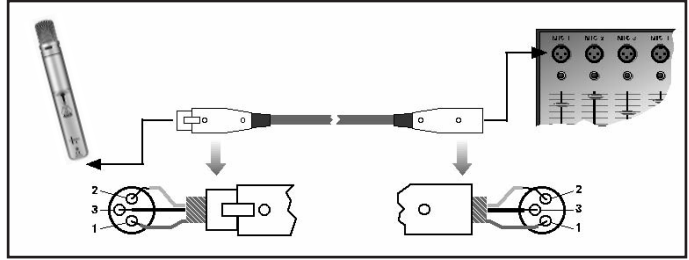

Fig. 2: Using a balanced connecting cable.

Refer to fig. 2.

- Use a commercial XLR cable. The length of these cables does not affect audio quality.

2.2.3 Connecting the Microphone to an Unbalanced Input

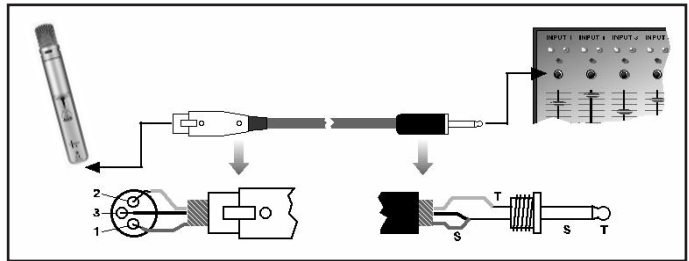

Fig. 3: Using an unbalanced connecting cable.

Refer to fig. 3.

- To connect the microphone to an unbalanced microphone input (1/4" jack), use a cable with a female XLR connector and a 1/4" TS jack plug. These cables are available at music stores.

Note

- Unbalanced cables may pick up interference from stray magnetic fields near power or lighting cables, electric motors, etc. like an antenna. This may cause hum or similar noise if you use a cable that is longer than 16 feet (5 m).

2.3 Phantom Powering

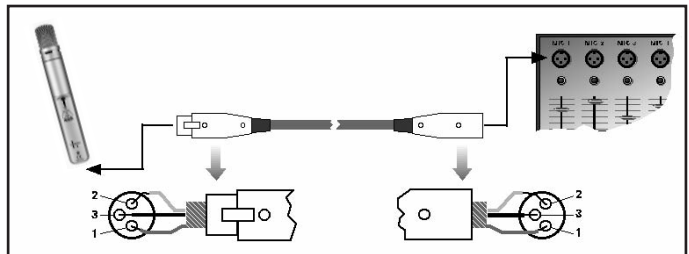

Fig. 4: Connecting to a balanced input with phantom power.

Refer to fig. 4.

1. Use an XLR cable to connect the microphone to a balanced XLR input with phantom power.
2. Switch the phantom power on. (Refer to the instruction manual of the unit to which you connected your C 1000 S.)



2 Interfacing

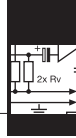

- The microphone will automatically switch from battery mode to phantom power mode and deactivate the BATT CHECK LED. Therefore, you do not need to remove the battery. The BATT CHECK LED will remain dark.

Note

3 Using your Microphone



1. Unscrew the wire-mesh cap.

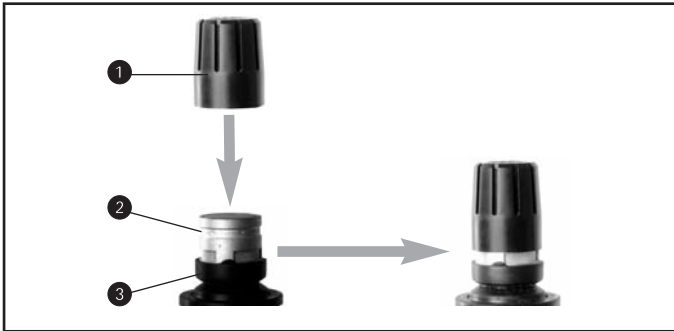

3.1 Installing the PPC 1000 or PB 1000

2. Slip the attachment (1) on the microphone capsule (2) to the stop, slightly turning the attachment (1) as you push it home.

Fig. 5: Installing the PPC 1000/PB 1000.

Refer to fig. 5.

- **When installing or removing the PPC 1000 or PB 1000 attachment, make sure to grip the capsule (2) and rubber shock mount (3) firmly with your thumb and forefinger to prevent the capsule being severed from the shock mount.**



We recommend the C 1000 S for the following applications on stage and in the studio:

Vocals	Instruments
Lead	Brass
Backing chorus	Woodwinds
	Acoustic guitar
	Hi-hat
	Cymbals
	Snare drum/toms

3.2 Application Areas

A handheld vocal microphone provides many ways of shaping the sound of your voice as it is heard over the sound system.

3.3 Vocals

- The following sections contain useful hints on how to use your microphone for best results.



3 Using your Microphone

3.3.1 Working Distance and Proximity Effect

Basically, your voice will sound the bigger and mellower, the closer you hold the microphone to your lips. Moving away from the microphone will produce a more reverberant, more distant sound as the microphone will pick more of the room's reverberation.

You can use this effect to make your voice sound aggressive, neutral, insinuating, etc. simply by changing your working distance.

Proximity effect is a more or less dramatic boost of low frequencies that occurs when you sing into the microphone from less than 2 inches. It gives more "body" to your voice and an intimate, bass-heavy sound.

3.3.2 Angle of Incidence



Fig. 6: Typical microphone position.

- Sing to one side of the microphone or above and across the microphone's top. This provides a well-balanced, natural sound.
- If you sing directly into the microphone, it will not only pick up excessive breath noise but also overemphasize "sss", "sh", "tch", "p", and "t" sounds.

3.3.3 Feedback

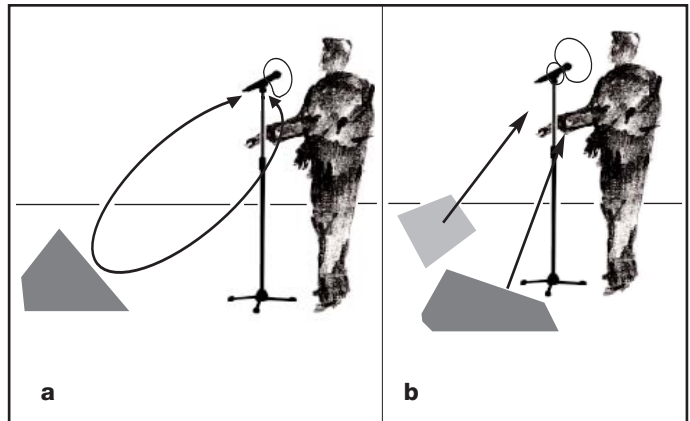

Fig. 7: Microphone placement for maximum gain before feedback.

Feedback is what you get when part of the sound projected by a speaker is picked up by a microphone, fed to the amplifier, and projected again by the speaker. Above a specific volume or system gain setting called the "feedback threshold", the signal starts being regenerated indefinitely, making the sound system howl and the sound engineer desperately dive for the master fader to reduce the gain and stop the howling.

3 Using your Microphone



To increase usable gain before feedback, the microphone has a cardioid polar pattern. This means that the microphone is most sensitive to sounds arriving from in front of it (your voice) while picking up much less of sounds arriving from the sides or rear (from monitor speakers for instance).

- To get maximum gain before feedback, place the main ("FOH") speakers in front of the microphones (along the front edge of the stage).
- If you use monitor speakers, be sure never to point any microphone directly at the monitors, or at the FOH speakers.

We recommend slipping the PPC 1000 Polar Pattern Converter on the capsule to change the microphone's pickup pattern from cardioid to hypercardioid. This makes the microphone even less sensitive to sounds arriving from the sides and further increases gain before feedback.

Feedback may also be triggered by resonances depending on the acoustics of the room or hall. With resonances at low frequencies, proximity effect may cause feedback. In this case, all you may have to do to stop the feedback is move away from the microphone a little.

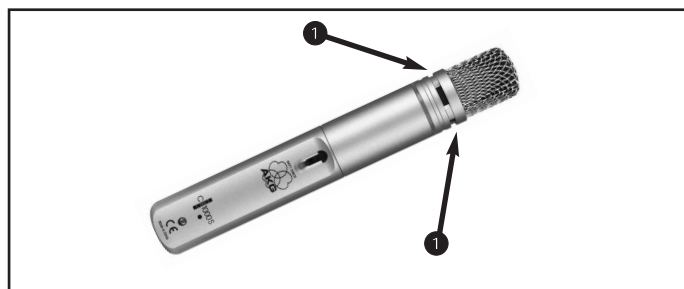

Refer to fig. 7 on page 20.

Refer to fig. 7a on page 20.

See section 3.1 (p. 19) and fig. 7b (p. 20).

Fig. 8: Never cover the rear sound entries!

- To ensure high gain before feedback, never cover the rear sound entries (1) with your hand. This would destroy the cardioid/hypercardioid pickup pattern and cause the microphone to pick up sound from all around, the result being sharply reduced gain before feedback.



- In order to optimize the intelligibility of speech, you can slip the PB 1000 Presence Boost Adapter on the capsule (refer to section 3.1).

3.3.4 Intelligibility



3.4 Flute

3 Using your Microphone

Fig. 9: Microphone placement for the flute.



- Working distance primarily depends on the kind of music played. For popular and jazz pieces, relatively short distances may be desirable (1 or 2 in.), as you will get the more wind and breath noise the closer you get to the microphone. To avoid getting too much noise, blow a little below the microphone.
- For classical music, which calls for a more spacious sound with more ambience, place the microphone about 4 to 8 inches away from the instrument and slightly above it. Aim the microphone down toward and roughly at right angles to the flute.

3.5 Saxophone

Fig. 10: Microphone placement for the saxophone.

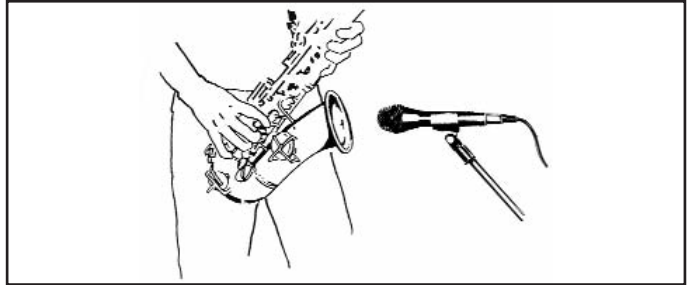

- If you generally love the noise the keys make while playing or if you feel it is just what you want for a given song, point the microphone at the middle of the instrument.
- However, if you want no key noise, direct the microphone toward the front outer rim of the bell.
- If you aim the microphone into the bell, you may get too much wind noise.
- Optimum working distance is 8 to 12 inches.
- On stage, you may have to move as close as 2 inches to the microphone in order to avoid getting feedback or spillover from other instruments. In this situation, make sure not to blow right into the microphone.

3 Using your Microphone



3.6 Acoustic Guitar



Fig. 11: Microphone placement for an acoustic guitar.

- On a very noisy stage, place the microphone about 8 inches from the guitar, aiming it right at the sound hole for maximum loudness. This technique will, however, give a somewhat bass-heavy sound.
- For a better balanced sound, align the microphone with the bridge or a point near the bridge.
- The pickups built into some acoustic guitars work very well for bass and mid frequencies, but tend to miss out on the highs. To make up for this loss of HF energy, use an extra microphone and attenuate the bass and mid ranges of the microphone signal on the mixing desk.

4 Cleaning



- To clean the surface of the microphone body, use a soft cloth moistened with water.

4.1 Microphone Body

1. Unscrew the front grill from the microphone CCW.
2. Remove the windscreen from the front grill and wash the windscreen in soap suds.
3. Allow the windscreen to dry overnight.
4. Replace the windscreen in the front grill and screw the front grill on the microphone CW.

4.2 Internal Windscreen



5 Troubleshooting

Problem	Possible Cause	Remedy
No sound:	<ol style="list-style-type: none">1. Power to mixer and/or amplifier is off.2. Channel or master fader on mixer, or volume control on amplifier is at zero.3. Microphone is not connected to mixer or amplifier.4. Cable connectors are seated loosely.5. Cable is defective.6. No supply voltage.7. Battery dead/no battery inserted.	<ol style="list-style-type: none">1. Switch power to mixer or amplifier on.2. Set channel or master fader on mixer or volume control on amplifier to desired level.3. Connect microphone to mixer or amplifier.4. Check cable connectors for secure seat.5. Check cable and replace if damaged.6. Switch phantom power on. Check cable and replace if necessary.7. Check/insert battery.
Distortion:	<ol style="list-style-type: none">1. Gain control on mixer set too high.2. Mixer input sensitivity too high.	<ol style="list-style-type: none">1. Turn gain control down CCW.2. Connect a 10-dB preattenuation pad between microphone cable and input.
Microphone sound becomes duller by and by:	<ul style="list-style-type: none">• Internal or external windscreen attenuates high frequencies when soiled.	<ul style="list-style-type: none">• Clean internal or external windscreen.





Polar pattern:	cardioid, hypercardioid (with PPC 1000 mounted)
Frequency range:	50 to 20,000 Hz
Sensitivity:	6 mV/Pa (-44 dBV)
Max. SPL for 1% THD:	137 dB
Equivalent noise level (CCIR 468-3):	32 dB
Equivalent noise level:	21 dB-A
Signal/noise ratio (A-weighted):	73 dB
Impedance:	200 ohms
Recommended load impedance:	≥2000 ohms
Powering:	9 to 52 V phantom power to IEC 61938 or internal 9 V battery
Current consumption:	approx. 2 mA
Connector:	3-pin XLR
Finish:	matte silver enamel
Dimensions:	34 dia. x 220 mm / 1.4 dia. x 8.7 in.
Net weight:	320 g / 11.3 oz.
Shipping weight:	650 g / 1.4 lbs.

This product conforms to the standards listed in the related Declaration of Conformity. To order a free copy of the Declaration of Conformity for this product, visit <http://www.akeg.com> or contact sales@akeg.com.

Frequency Response (Cardioid)

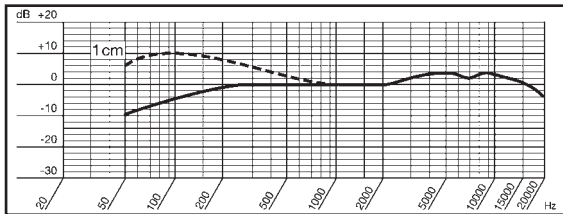

Polar Diagram (Cardioid)

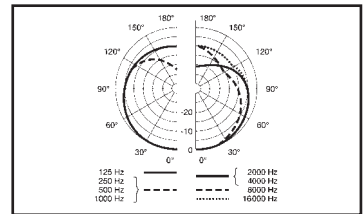

Frequency Response (Hypercardioid)

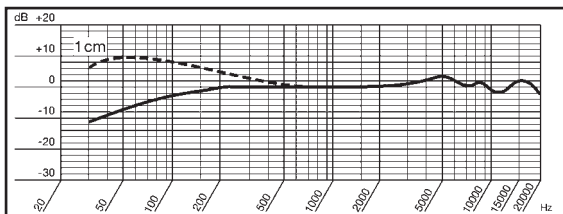

Polar Diagram (Hypercardioid)

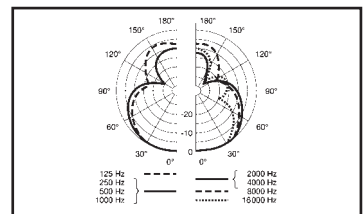



Bienvenue !	27
Sécurité et environnement	27
Sécurité	27
Environnement	27
1 Description	27
1.1 Fournitures	27
1.2 Accessoires optionnels	28
1.3 Microphone	28
2 Alimentation et branchement	29
2.1 Généralités	29
2.2 Fonctionnement sur pile	29
2.2.1 Mise en place et remplacement de la pile	29
2.2.2 Raccord sur entrée symétrique	30
2.2.3 Raccord sur entrée asymétrique	30
2.3 Alimentation fantôme	31
3 Utilisation	31
3.1 Montage du PPC 100 et PB 1000	31
3.2 Applications	31
3.3 Chant	31
3.3.1 Ecart du micro et effet de proximité	32
3.3.2 Angle d'incidence	32
3.3.3 Réaction acoustique	32
3.3.4 Intelligibilité de la parole	33
3.4 Flûte transversale	33
3.5 Saxophone	34
3.6 Guitare acoustique	35
4 Nettoyage	35
4.1 Surface du boîtier	35
4.2 Bonnette anti-vent interne	35
5 Dépannage	36
6 Caractéristiques techniques	37





Nous vous remercions d'avoir choisi un produit d'AKG. Veuillez lire attentivement le mode d'emploi, **tout particulièrement le chapitre " Sécurité et environnement "**, avant d'utiliser l'appareil. Conservez soigneusement le mode d'emploi pour l'avoir toujours sous la main lorsque vous avez besoin de le consulter. Nous espérons que vous aurez beaucoup de satisfaction et de succès avec votre micro.

Sécurité et environnement



Sécurité







- Vérifiez si l'appareil sur lequel vous voulez brancher le microphone répond aux règlements de sécurité en vigueur et possède une prise de terre de sécurité.
- Si vous mettez le micro à la ferraille, enlevez les piles ou les accus, démontez boîtier, électronique et câbles et éliminez chacun de ces éléments conformément aux prescriptions en vigueur.
- L'emballage est recyclable. Déposez l'emballage dans un récipient de collecte prévu à cet effet.

Environnement

1 Description



1.1 Fournitures

 C 1000 S	 H 63	 W 1000
 PPC 1000	 PB 1000	 Mallette

- Assurez-vous que l'emballage contient bien toutes les pièces indiquées ci-dessus. Si ce n'est pas le cas, contactez immédiatement votre fournisseur AKG.



1 Description

1.2 Accessoires optionnels

- Vous trouverez la liste des accessoires optionnels dans le catalogue/dépliant AKG actuel ou sur www.ake.com. Votre fournisseur se tient à votre disposition pour vous conseiller.

1.3 Microphone

Le microphone électrostatique C 1000 S à caractéristique cardioïde transformable en hypercardioïde est un microphone s'adressant aux professionnels, conçu spécialement pour capter la voix et les instruments sur la scène de même que pour usage en studio d'enregistrement ou de radio. Le microphone peut être alimenté soit par une pile interne de 9 V, soit par alimentation fantôme externe (9 à 52 V selon IEC 61938) et branché directement sur une table de mixage, un appareil d'enregistrement, etc.

Le transducteur électrostatique d'une remarquable qualité, en technique "back-plate", ainsi que la suspension élastique de la capsule éliminent efficacement les effets de doigts et les bruits dus au câble. Le boîtier est en aluminium massif avec partie antérieure dévissable en laiton et chapeau à grille en acier inoxydable robuste. Le microphone possède une fiche XLR à trois points aux normes internationales.



Polar Pattern Converter PPC 1000

Le Polar Pattern Converter PPC 1000 s'emboîte sur la capsule et transforme la caractéristique cardioïde du micro en hypercardioïde. Ceci permet de réduire la sensibilité du micro aux sons arrivant sur les côtés ou de derrière, un avantage incontestable sur la scène en particulier lorsqu'on utilise des retours.

Presence Boost Adapter PB 1000

Le Presence Boost Adapter PB 1000 optimise l'intelligibilité de la parole en augmentant la sensibilité de 5 dB environ entre 5 kHz et 9 kHz.

Interrupteur marche-arrêt

Le microphone possède un interrupteur marche-arrêt permettant d'économiser la pile. L'interrupteur est noyé dans le boîtier pour éviter le risque de déclenchement inopiné.

LED témoin BATT CHECK

Cette LED est le témoin de charge de la pile :

- La LED s'allume juste un instant puis s'éteint : la pile est chargée.
- La LED reste allumée : la pile n'assure plus que 60 minutes d'autonomie.

Remarque

- Lorsque le microphone fonctionne sur une alimentation fantôme, la LED témoin reste éteinte.

2 Alimentation et branchement

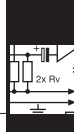

Le C 1000 S est un microphone électrostatique ; il nécessite donc une alimentation. L'alimentation est assurée par une pile interne de 9 V qui vous permet d'utiliser votre micro sans aucune perte de qualité en étant indépendant de toute alimentation fantôme externe. Si vous utilisez cependant votre micro avec une alimentation fantôme externe, la commutation sur ce type d'alimentation se fait automatiquement.

Le microphone possède une sortie symétrique avec fiche XLR tripolaire :

- broche 1 = masse
- broche 2 = point chaud
- broche 3 = point froid

Vous pouvez raccorder le microphone à volonté sur une entrée micro symétrique avec ou sans alimentation fantôme ou bien sur une entrée asymétrique.

2.1 Généralités

2.2 Fonctionnement sur pile

2.2.1 Mise en place et remplacement de la pile



Fig. 1 : Mise en place de la pile

1. Dévissez le chapeau à grille (1).
2. Relevez l'étrier (2).
3. Placez la pile dans le compartiment en tenant compte des indications "+" et "-" et des évidements.
Il est impossible de monter la pile en inversant les pôles.
4. Rabattez l'étrier (2).
5. Poussez le compartiment de la pile dans le boîtier.
6. Vissez le chapeau (1) sur le micro.
7. Mettez le micro en service en faisant occuper à l'interrupteur marche-arrêt (3) la position "ON".

La LED témoin (4) jette un éclair puis s'éteint si la pile est en bon état. Si la LED témoin (4) n'est pas allumée, la pile est épuisée. Mettez une pile neuve.

Si la LED témoin (4) reste allumée, la pile n'assure plus que 60 minutes d'autonomie environ. Remplacez-la dès que possible par une pile fraîche.

Voir Fig. 1

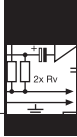

2 Alimentation et branchement

2.2.2 Raccord sur entrée symétrique

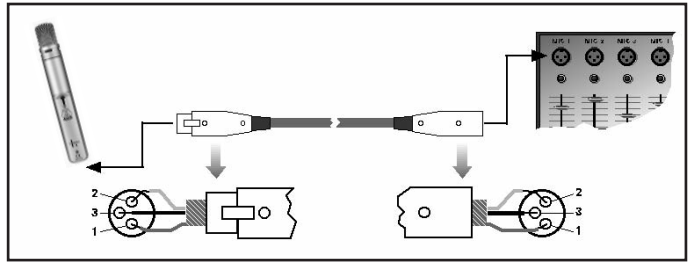

Fig. 2: Raccord à l'aide d'un câble symétrique XLR

Voir Fig. 2

- Utilisez un câble XLR courant. La longueur du câble est sans influence sur la qualité du son.

2.2.3 Raccord sur entrée asymétrique

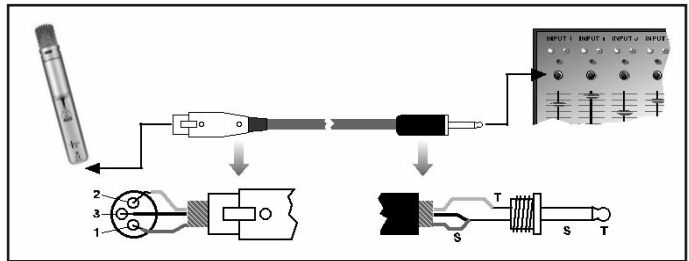

Fig. 3 : Raccord à l'aide d'un câble asymétrique

Voir Fig. 3

- Si vous voulez raccorder le microphone sur une entrée asymétrique (embase jack de 6,35 mm) utilisez un câble avec coupleur XLR et fiche jack mono de 6,35 mm. Vous trouverez ce câble dans un magasin d'instruments de musique.

Remarque

- N'oubliez pas que les câbles asymétriques peuvent capter comme une antenne les interférences de champs magnétiques (câbles lumière ou force, moteurs électriques, etc.). Si le câble mesure plus de 5 m ce phénomène pourra se traduire par des ronflements et autres parasites.

2.3 Alimentation fantôme

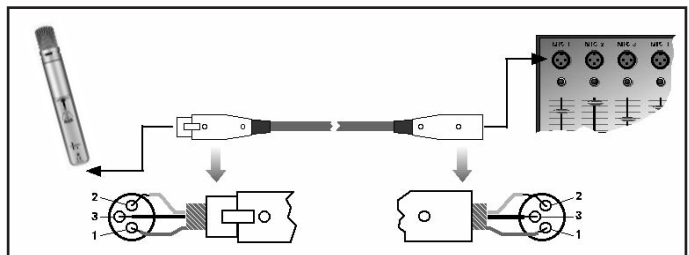
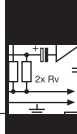

Fig. 4 : Branchement sur entrée symétrique avec alimentation fantôme.

Voir Fig. 4

1. Raccordez le micro à l'aide d'un câble micro XLR à une entrée micro symétrique XLR avec alimentation fantôme.
2. Mettez l'alimentation fantôme en service. (Voir mode d'emploi de l'appareil concerné.)

2 Alimentation et branchement



- Le microphone passe automatiquement du fonctionnement sur pile en alimentation fantôme ; la LED témoin est alors désactivée. Il est donc inutile de sortir la pile du boîtier. La LED témoin reste éteinte.

i Remarque

3 Utilisation



- Dévissez le chapeau.

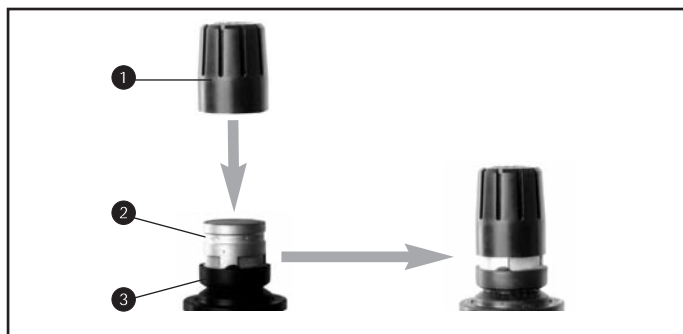

3.1 Montage du PPC 1000 et PB 1000

Fig. 5 : Montage du PPC 1000/PB 1000.

- Enfoncez le PPC 1000 ou PB 1000 (1) jusqu'en butée sur la capsule (2) en lui imprimant une légère rotation.

Voir Fig. 5.

- Pendant le montage ou le démontage du PPC 1000 ou PB 1000 (1) maintenez de la main la capsule (2) dans sa suspension élastique (3) afin d'éviter son déboîtement.**



Nous recommandons le C 1000 S pour les applications suivantes, sur la scène et en studio :

Chant	Instruments
Soliste	Cuivres
Chœur	Bois
	Guitare acoustique
	Hi-hat
	Cymbales
	Caisse claire/Toms

3.2 Applications

Un microphone pour le chant offre de nombreuses possibilités d'influer sur la façon dont le son de votre voix sera restitué par l'installation de sonorisation.

3.3 Chant

- Voici quelques consignes qui vous permettront d'obtenir un résultat optimal avec votre microphone.



3 Utilisation

3.3.1 Ecart du micro et effet de proximité

Plus l'écart entre le micro et la bouche est petit et plus la sonorité de la voix est pleine et moëlleuse. Vous obtiendrez une sonorité plus froide et plus "reverberante" en vous éloignant, au fur et à mesure que l'acoustique de la salle se met en valeur.

La voix peut encore prendre un ton plus agressif, neutre ou sous entendu, etc. simplement en changeant l'écart par rapport à la bouche.

L'effet de proximité apparaît lorsque la source est très proche (moins de 5 cm). Des basses fréquences sont renforcées, ce qui donne à la voix plus de corps et plus de chaleur.

3.3.2 Angle d'incidence



Fig. 6: Position typique du micro

- Pour obtenir un son naturel, bien équilibré, nous vous conseillons de ne jamais chanter directement dans le microphone afin d'éviter le souffle et les sifflantes.
- Il est mieux de chanter dans le microphone en le tenant de côté ou en se plaçant au dessus.

3.3.3 Réaction acoustique

L'effet Larsen prend naissance quand une partie du son émis par les haut-parleurs est captée par le microphone, est amplifiée, puis est projetée à nouveau par les haut-parleurs. La réaction acoustique se développe à partir d'un certain niveau (seuil d'accrochage) qui correspond à une sorte de bouclage du circuit. Le système se met alors à siffler. Pour l'interrompre, il faut réduire le volume.

Pour éviter les réactions acoustiques, le microphone a une courbe de réponse polaire du type cardioïde. Cela veut dire qu'il est très sensible aux sons venant de l'avant (la voix), peu sensible à ceux venant des côtes et pratiquement pas à tout ceux qu'il reçoit de l'arrière.

Voir Fig. 7 (p. 33)

Voir Fig. 7a (p. 33)

Voir chapitre 3.1 (p. 32)
et Fig. 7b (p. 33)

- En plaçant les haut-parleurs de chant devant les microphones, donc sur le bord latéral de la scène on obtient la meilleure protection contre l'effet de Larsen.
- Lorsque vous utilisez des retours de scène, ne dirigez jamais votre micro directement sur les retours ou les haut-parleurs de la sono. Nous conseillons de monter le Polar Pattern Converter PPC 1000 sur la capsule pour transformer la caractéristique cardioïde en hypercardioïde. Le micro est alors encore moins sensible aux sons venant des côtés ou de derrière et le risque de réaction acoustique est encore moindre.

Certains phénomènes de résonance (tels qu'ils sont déterminés par l'acoustique d'une salle) peuvent également provoquer un Larsen, et cela surtout dans la partie inférieure du spectre sonore; c'est donc – indirectement – l'effet de proximité qui



en est responsable. Dans ce cas il suffit souvent d'augmenter la distance du microphone pour faire disparaître le Larsen.

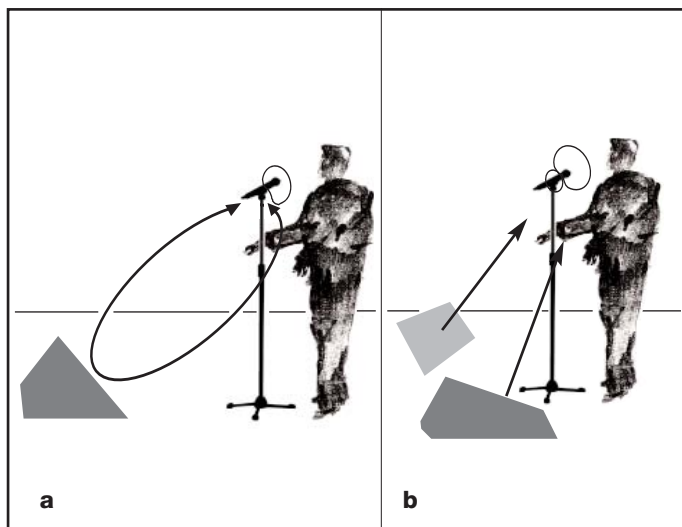

Fig. 7: Positionnement du micro pour minimiser le risque de Larsen



Fig. 8 : Ne pas obturer les ouvertures arrière d'entrée du son !

- Pour minimiser le risque de réaction acoustique, n'obtenez jamais les ouvertures arrière d'entrée du son (1) avec la main. Ceci aurait pour effet de modifier la caractéristique de votre micro qui de cardioïde ou hypercardioïde deviendrait omnidirectionnel avec pour conséquence l'apparition possible de réactions acoustiques à partir d'un volume nettement plus faible.

i Remarque

- Pour optimiser l'intelligibilité de la parole, vous pouvez placer la bonnette Presence Boost Adapter sur la capsule (voir point 3.1).

3.3.4 Intelligibilité de la parole

- La distance du microphone dépend en premier lieu du genre de la pièce à jouer. En musique pop et en jazz une courte distance (2–5 cm) peut être voulue, puisque la réduction de la distance entre le microphone et l'instrument entraîne une augmentation de l'intensité des bruits dus au souffle. Afin d'éviter

3.4 Flûte transversale

Voir Fig. 9 (p. 34)



3 Utilisation

Fig. 9: Position du micro pour la flûte



que cet intensification ne soit excessive ou que le microphone n'en soit sollicité outre mesure il est recommandé de siffler un peu en dessous du microphone.

- En musique classique c'est la reproduction des dimensions qui prime et la distance à choisir sera entre 10 et 20 cm. Orientez le microphone dans un angle droit vers l'instrument en le fixant un peu plus haut que celui-ci.

3.5 Saxophone

Fig. 10 : Position du micro pour le saxophone

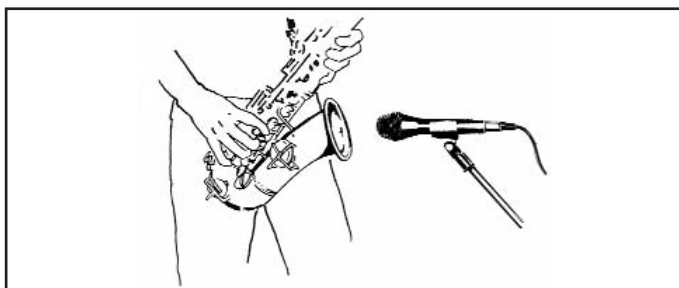

- Si vous considérez le bruit de clefs comme un élément caractéristique de la sonorité du saxophone ou du morceau interprété, dirigez le micro vers le centre de l'instrument.
- Si par contre, vous trouvez les bruit de clefs gênants, orientez le micro vers le bord externe du pavillon.
- Si vous pointez le micro à l'intérieur du pavillon, on entendra beaucoup les bruits de souffle.
- Une distance de 20 à 30 cm peut être considérée comme optimale.
- Sur scène, vous serez peut-être obligé de vous rapprocher du micro (jusqu'à 5 cm) pour éviter le larsen et les phénomènes de diaphonie provenant des autres instruments. Dans ce cas, faites très attention à ce que le micro ne soit pas dirigé directement vers l'intérieur du pavillon.



3.6 Guitare acoustique

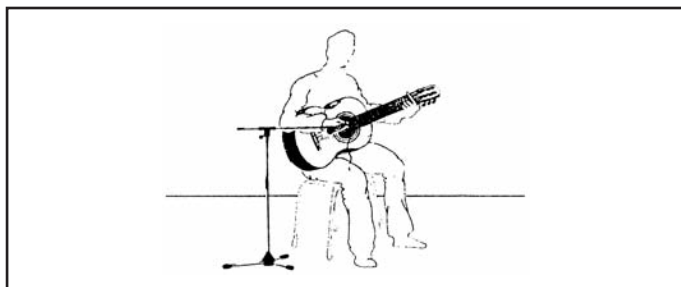

Fig. 11 : Position du microphone pour la guitare acoustique

- S'il y a sur la scène un volume de son important, dirigez le micro directement sur l'ouïe, à 20 cm de distance environ. La guitare a alors son volume maximum, toutefois les graves sont un peu exagérés.
- On obtient une sonorité plus équilibrée en dirigeant le micro sur le chevalet ou un point à proximité du chevalet.
- Les guitares acoustiques possèdent souvent un capteur incorporé rendant correctement les graves et les médiums mais présentant généralement des faiblesses dans les aigus. On peut pallier à cet inconvénient en utilisant accessoirement un micro pour la prise de son. On atténue ensuite les graves et les médiums du signal micro sur le pupitre de mixage.

4 Nettoyage



- Nettoyez la surface extérieure du boîtier du micro avec un chiffon légèrement humide (eau claire).

4.1 Surface du boîtier

1. Dévissez la grille externe du micro dans le sens contraire aux aiguilles d'une montre.
2. Retirez la bonnette anti-vent de son logement et nettoyez-la à l'eau savonneuse.
3. Laissez la bonnette anti-vent sécher pendant la nuit.
4. Remplacez la bonnette anti-vent dans la grille externe et vissez la grille sur le microphone dans le sens des aiguilles d'une montre.

4.2 Bonnette anti-vent interne



5 Dépannage

Problème	Cause possible	Remède
Pas de son :	<ol style="list-style-type: none">1. La console de mixage et/ou l'amplificateur ne sont pas sous tension.2. Le fader du canal ou le réglage de niveau master de la console de mixage ou le réglage de niveau sonore de l'ampli est sur zéro.3. Le micro n'est pas connecté à la console de mixage ou à l'ampli.4. La fiche est mal enfoncée.5. Le câble est abîmé.6. Pas de tension d'alimentation.7. Pile épuisée/pas de pile dans le boîtier.	<ol style="list-style-type: none">1. Mettre la console de mixage et/ou l'amplificateur sous tension.2. Régler le fader du canal ou le réglage de niveau master de la console ou le réglage de niveau sonore de l'ampli sur la valeur voulue.3. Connecter le micro à la console de mixage ou à l'ampli.4. Enfoncer la fiche correctement.5. Contrôler le câble et le remplacer le cas échéant.6. Mettre l'alimentation fantôme en service. Vérifier l'état du câble et le remplacer s'il y a lieu.7. Vérifier la pile/Mettre une pile.
Distorsions :	<ol style="list-style-type: none">1. Le réglage de gain de la table de mixage est trop haut.2. L'entrée de la table de mixage est trop sensible.	<ol style="list-style-type: none">1. Baisser le réglage de gain.2. Insérer un pré-atténuateur de sensibilité entre le câble du micro et l'entrée.
Avec le temps le son est de plus en plus mat :	<ul style="list-style-type: none">• La bonnette anti-vent interne ou la bonnette antivent externe sont colmatés et atténuent les hautes fréquences.	<ul style="list-style-type: none">• Nettoyer la bonnette anti-vent interne ou externe.



Fonctionnement:	microphone électrostatique à charge permanente
Directivité:	cardioïde/hypercardioïde (PPC 1000 monté)
Réponse en fréquence:	50 ... 20.000 Hz
Sensibilité :	6 mV/Pa (-44 dBV)
Niveau maximum de pression sonore pour un facteur de distorsion de 1%:	137 dB
Niveau de bruit équivalent (CCIR 468-3):	32 dB
Niveau de bruit équivalent:	21 dB-A
Rapport signal/bruit (pondération A):	73 dB
Impédance électrique:	200 ohms
Impédance de charge recommandée:	≥2000 ohms
Tension d'alimentation:	9 ... 52 V, alimentation fantôme selon IEC 61938 ou pile de 9 V interne
Consommation:	env. 2 mA
Connecteur:	XLR, 3 points
Couleur:	laque argentine, mate
Dimensions:	longueur: 220 mm, diamètre: 34 mm
Poids net:	320 g
Poids d'expédition:	650 g

Ce produit est conforme aux normes citées dans sa Déclaration de Conformité, dont vous pouvez prendre connaissance en consultant le site <http://www.akeg.com> ou en adressant un e-mail à sales@akeg.com.

Réponse en fréquence (cardioïde)



Diagramme polaire (cardioïde)



Réponse en fréquence (hypercardioïde)

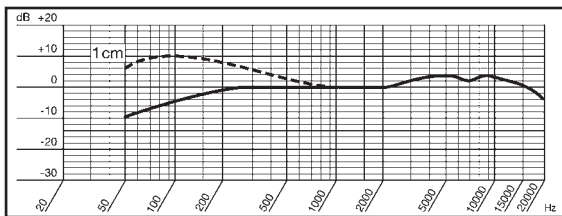
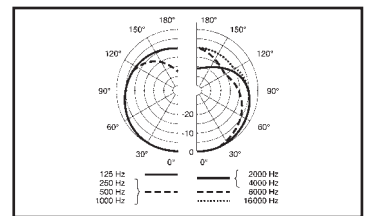

Diagramme polaire (hypercardioïde)





Benvenuto!	39
Sicurezza ed ambiente	39
Sicurezza	39
Ambiente	39
1 Descrizione	39
1.1 In dotazione	39
1.2 Accessori opzionali.....	40
1.3 Il microfono.....	40
2 Alimentazione e collegamento	41
2.1 Generalità.....	41
2.2 Alimentazione con batteria	41
2.2.1 Come inserire/sostituire e testare la batteria	41
2.2.2 Collegamento ad un ingresso simmetrico.....	42
2.2.3 Collegamento ad un ingresso asimmetrico.....	42
2.3 Alimentazione phantom	43
3 Impiego	43
3.1 Montaggio del PPC 1000 o PB 1000	43
3.2 Campi d'impiego	43
3.3 Canto	43
3.3.1 Distanza microfónica ed effetto di prossimità	44
3.3.2 Angolo di incidenza del suono	44
3.3.3 Reazione acustica.....	44
3.3.4 Intelligibilità del parlato.....	45
3.4 Flauto traverso	45
3.5 Sassofono	46
3.6 Chitarra acustica	47
4 Pulizia	47
4.1 Superficie del microfono	47
4.2 Antisoffio interno	47
5 Errori e rimedi	48
6 Dati tecnici	49

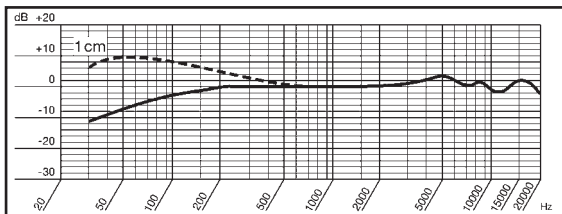
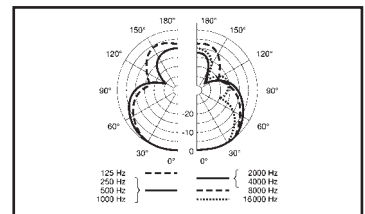



Vi ringraziamo di aver scelto un prodotto dell'AKG. Leggete per favore attentamente le istruzioni per l'uso, in particolare il Capitolo 1 Sicurezza e ambiente, prima di usare l'apparecchio e conservate le istruzioni per l'uso per poterle consultare in caso di necessità. Vi auguriamo buon divertimento e molto successo!

Sicurezza ed ambiente



- Controllate, per favore, se l'apparecchio al quale volete collegare il microfono, corrisponde alle norme di sicurezza vigenti e se è dotato di una messa a terra di sicurezza.
- Se rottamate l'apparecchio, separate scatola, parti elettroniche e cavi e smaltite tutti i componenti secondo le norme di smaltimento vigenti al riguardo.
- L'imballaggio è riciclabile. Smaltite l'imballaggio in un apposito sistema di raccolta.

Sicurezza

Ambiente

1 Descrizione



1.1 In dotazione

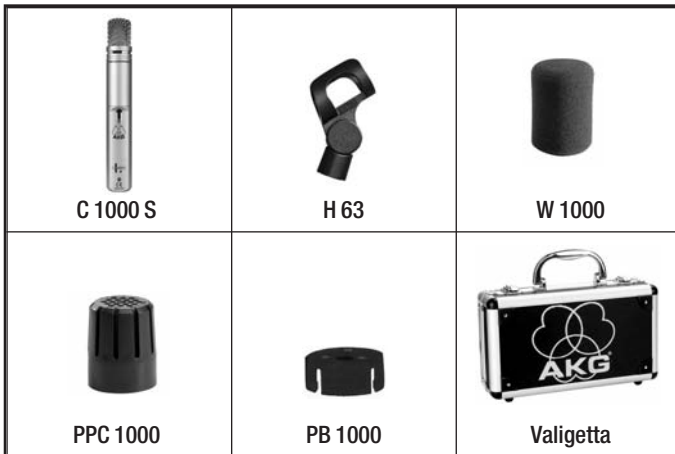

- Controllate, per favore, se l'apparecchio al quale volete collegare il microfono, corrisponde alle norme di sicurezza vigenti e se è dotato di una messa a terra di sicurezza.



1 Descrizione

1.2 Accessori opzionali

- Accessori opzionali si trovano nel catalogo/folder attuale dell'AKG o al sito www.ake.com. Il vostro rivenditore è a vostra disposizione per eventuali consigli.

1.3 Il microfono

Il microfono a condensatore C 1000 S dalla caratteristica cardioide/ipercardioide è stato sviluppato appositamente per l'impiego vocale e strumentale professionale sul palco, ma anche nello studio di registrazione o radio. Potete usare il microfono o con batteria interna da 9 V o con alimentazione phantom esterna (da 9 a 52 V secondo IEC 61938) e collegarlo direttamente a mixer, registratori ecc.

Il pregiato trasduttore a condensatore Backplate ottimizza, insieme alla sospensione elastica della capsula, la soppressione di rumori prodotti da mani e cavi. Il fusto microfonico è realizzato in alluminio massiccio, con bossola svitabile in ottone e una griglia stabile in acciaio inossidabile. Il microfono è dotato di un connettore XLR a 3 poli secondo norma internazionale.

Polar Pattern Converter PPC 1000

Il Polar Pattern Converter PPC 1000 viene infilato sulla capsula e trasforma la caratteristica cardioide del microfono in una caratteristica ipercardioide. Il microfono diventa così meno sensibile al suono che arriva dai lati o dal retro il che è di vantaggio quando sul palco usate altoparlanti monitor.

Presence Boost Adapter PB 1000

Il Presence Boost Adapter PB 1000 ottimizza l'intelligibilità del parlato grazie all'enfaticazione della sensibilità di circa 5 dB, tra 5 kHz e 9 kHz.

Interruttore on/off

Il microfono è dotato di un interruttore on/off, per risparmiare la batteria. L'interruttore è disposto in una rientranza per evitare che venga azionato involontariamente.

LED di controllo BATT CHECK

Questo LED indica lo stato di carica della batteria:

- Il LED al momento dell'inserimento si accende brevemente e si spegne: batteria o.k.
- Il LED è acceso: le batterie saranno scariche tra circa 60 minuti.



Nota

- Se gestite il microfono con alimentazione phantom, il LED di controllo rimane sempre scuro.

2 Alimentazione e collegamento

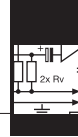

2.1 Generalità

Il C 1000 S è un microfono a condensatore e ha quindi bisogno di alimentazione con corrente. L'alimentazione mediante la batteria interna da 9V vi permette di gestire il microfono senza perdita qualitativa, indipendentemente da alimentazione phantom esterna. Se usate un'alimentazione phantom esterna, il microfono si porta automaticamente da gestione con batteria a gestione con alimentazione phantom.

Il microfono è dotato di un'uscita simmetrica con connettore XLR a 3 poli:

Pin 1 = massa

Pin 2 = filo audio (inphase)

Pin 3 = filo audio

Potete collegare il microfono sia ad ingressi microfonici simmetrici con o senza alimentazione phantom che a quelli asimmetrici.



2.2 Alimentazione con batteria

2.2.1 Come inserire/sostituire e testare la batteria

Fig. 1: Come inserire la batteria

1. Svitare la griglia (1).
2. Aprire l'archetto di fissaggio (2).
3. Inserire la batteria nello scomparto batteria rispettando l'indicazione "+" e "-" e le rientranze per i poli.
4. Chiudete l'archetto di fissaggio (2).
5. Fate ritornare lo scomparto batteria.
6. Riavvitare la griglia (1) sul microfono.
7. Inserite il microfono portando l'interruttore on/off (3) in posizione "ON".

Il LED di controllo (4) si accende brevemente. Se la batteria è in buono stato, il LED di controllo (4) si spegne.

Se il LED di controllo (4) non si accende brevemente, la batteria è scarica. Inserite una batteria nuova.

Se il LED di controllo (4) comincia a rimanere acceso, la batteria sarà scarica tra circa 60 minuti. Sostituite la batteria al più presto con una nuova.

Vedi fig. 1.

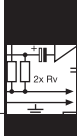

2 Alimentazione e collegamento

2.2.2 Collegamento ad un ingresso simmetrico

Fig. 2: Collegamento tramite cavo XLR simmetrico

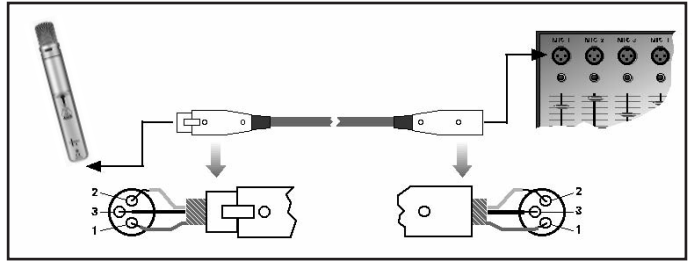

Vedi fig. 2.

- Usate un cavo XLR di tipo commerciale. La lunghezza del cavo non ha nessun influsso sulla qualità del segnale.

2.2.3 Collegamento ad un ingresso asimmetrico

Fig. 3: Collegamento tramite cavo asimmetrico

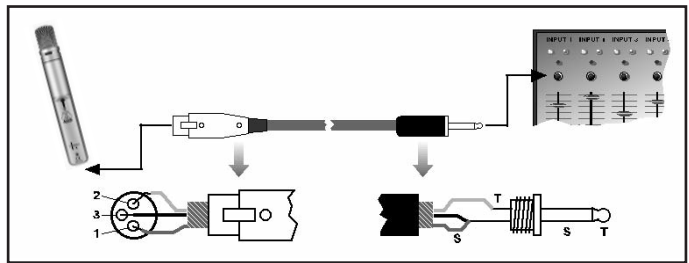

Vedi fig. 3.

- Se volete collegare il microfono ad un ingresso microfonico asimmetrico (presa jack da 6,3 mm), usate un cavo con accoppiamento XLR e connettore jack mono da 6,3 mm. Cavi di questo tipo sono disponibili nei negozi specializzati in articoli musicali.

Nota ⓘ

- Tenete presente che i cavi asimmetrici possono assorbire, come un'antenna, irradiazioni da campi magnetici (cavi di rete, cavi della luce, elettromotori ecc.). Nel caso di cavi la cui lunghezza supera i 5 m, questo fenomeno può causare ronzii ed altri rumori disturbanti.

2.3 Alimentazione phantom

Fig. 4: Collegamento ad uscita simmetrica con alimentazione phantom

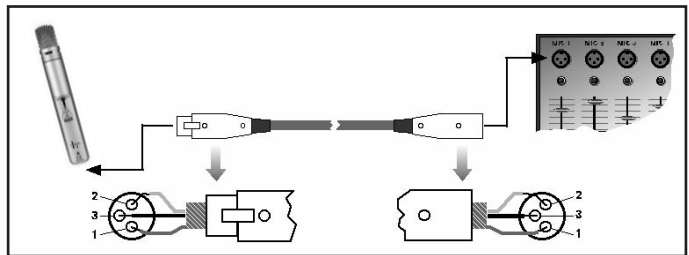

Vedi fig. 4.

1. Collegate il microfono mediante un cavo microfonico XLR ad un ingresso microfonico XLR simmetrico con alimentazione phantom.
2. Inserite l'alimentazione phantom. (Leggete al riguardo le istruzioni per l'uso del rispettivo apparecchio.)

2 Alimentazione e collegamento

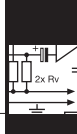

- Il microfono si porta automaticamente da gestione con batteria a gestione con alimentazione phantom e il LED di controllo viene disattivato. Non dovete togliere la batteria dal microfono. Il LED di controllo rimane scuro.

i Nota

3 Impiego



1. Svitare la griglia.

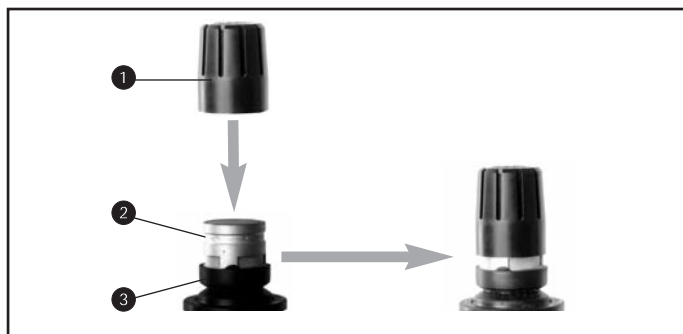

2. Applicare il PPC 1000 rispettivamente il PB 1000 (1) sulla capsula microfonica (2) effettuando un leggero giro fino all'arresto.

- Quando montate e smontate il PPC 1000/PB 1000, assicurate con la mano la capsula microfonica (2) nella sua sospensione elastica (3) per non strappare involontariamente la capsula dalla sospensione.

3.1 Montaggio del PPC 1000 o PB 1000

Fig. 5: Come montare il PPC 1000/PB 1000.

Vedi fig. 5.



Raccomandiamo il C 1000 S per i seguenti impieghi sul palco ed in studio:

Canto	Strumenti
Solisti	Ottoni
Coro	Legni
	Chitarra acustica
	Hi-Hat
	Piatti
	Snare/Toms

Un microfono per canto vi offre diverse possibilità di variare il suono della vostra voce riprodotto dall'impianto di sonorizzazione.

- Osservate per favore i seguenti avvertimenti per poter impiegare il vostro microfono in modo ottimale.

3.2 Campi d'impiego

3.3 Canto



3 Impiego

3.3.1 Distanza microfonica ed effetto di prossimità

Fondamentalmente, la Vostra voce guadagnerà in pienezza e morbidezza in funzione della vicinanza tra le labbra ed il microfono; ad una maggior distanza dal microfono si produce invece uno spettro acustico di maggior riverbero e più distante, poiché viene esaltata l'acustica dell'ambiente.

Potrete quindi conferire alla Vostra voce un suono aggressivo, neutro o carezzevole, semplicemente modificando la distanza dal microfono.

L'effetto di prossimità si produce nella zona di immediata prossimità alla fonte sonora (meno di 5 cm) e provoca una forte esaltazione dei bassi. Può conferire maggiore voluminosità alla voce oppure un suono intimo, marcato dalle tonalità basse.

3.3.2 Angolo di incidenza del suono



Fig. 6: Posizione tipica del microfono

- Cantate lateralmente rispetto al microfono o al di sopra del microfono. In tal modo otterrete un suono equilibrato e naturale.
- Se investite il microfono con la voce direttamente da davanti, trasmettereste nel canto anche i rumori connessi alla respirazione, e i suoni occlusivi (p, t) e sibilanti (s, sc) verrebbero esaltati in maniera innaturale.

3.3.3 Reazione acustica

La reazione è determinata dal fatto che il suono emesso dall'amplificatore viene in parte ripreso dal microfono che lo reinvia, amplificato, all'altoparlante. A partire da un determinato volume ("limite di reazione") questo segnale dà luogo, in un certo qual modo, ad un circolo vizioso, per cui il fischio emesso dall'impianto si intensifica sempre più e può venir arrestato solo diminuendo il volume.

Al fine di prevenire questo rischio, il microfono dispone di una caratteristica direzionale cardioide. Vale a dire che esso è particolarmente sensibile al suono che investe il microfono da davanti (p. es. la voce), mentre quasi non registra il suono che proviene dai lati o da dietro (p. es. dagli altoparlanti monitor).

Vedi fig. 7.

Vedi fig. 7a.

Vedi capitolo 3.1 e fig. 7b.

- La massima sicurezza antireazione si ottiene posizionando le casse PA davanti ai microfoni, vale a dire lateralmente sul margine anteriore del palco.
- Se usate altoparlanti monitor, non puntate il vostro microfono mai direttamente sui monitor o sugli altoparlanti dell'impianto di sonorizzazione. Raccomandiamo di infilare il Polar Pattern Converter PPC 1000 sulla capsula per cambiare la caratteristica del microfono da cardioide a ipercardioide. Il microfono diventa così ancora più insensibile al suono che arriva dai lati o dal retro, il pericolo di feedback diventa ancora minore.

La reazione può essere causata anche da risonanze (determinate dall'acustica dell'ambiente), in particolare nella gamma di frequenze bassa, indirettamente



quindi dall'effetto di prossimità. In questi casi spesso è sufficiente aumentare la distanza dal microfono per interrompere la reazione.

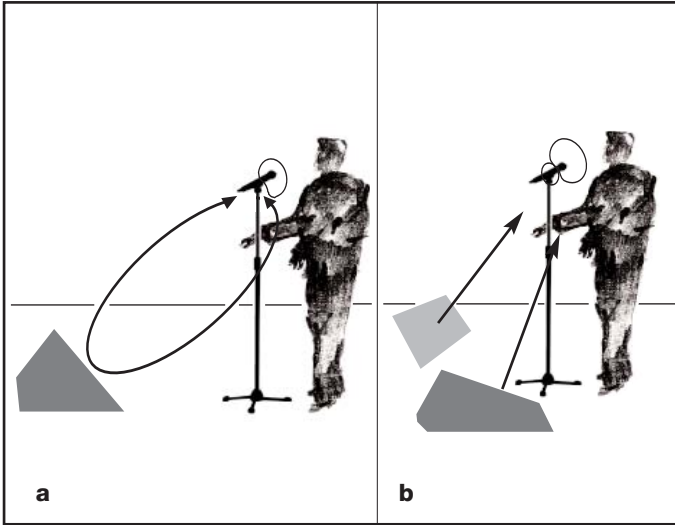

Fig. 7: Posizionamento del microfono per minimizzare il rischio di reazione

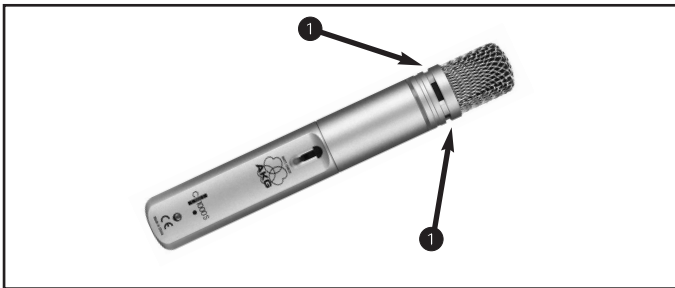

Fig. 8: Tenere libere le feritoie posteriori di entrata del suono!

- Per garantire la resistenza alla reazione del vostro microfono, non chiudete mai con la mano le feritoie posteriori di entrata del suono (1). In questo modo trasformereste la caratteristica cardiode/ipercardiode in una caratteristica omnidirezionale provocando così eventualmente reazione già a volumi molto più bassi.

i Nota

- Per ottimizzare l'intelligibilità del parlato, potete infilare il Presence Boost Adapter sulla capsula (vedi capitolo 3.1).

3.3.4 Intelligibilità del parlato

- La distanza dal microfono dipende soprattutto dal genere del pezzo musicale che si intende suonare. Per la musica pop e jazz sarà preferibile mantenere una distanza ridotta dal microfono (2–5 cm), poiché diminuendo la distanza

3.4 Flauto traverso

Vedi fig. 9 (p. 46).



3 Impiego

Fig. 9: Posizionamento del microfono per flauto traverso



dal microfono vengono incrementati i rumori di soffio e della respirazione. In tal caso, tuttavia, suonate un po' al di sotto del microfono, onde non esaltare eccessivamente tali rumori ovvero onde non sovraccaricare il microfono esponendolo al soffio dello strumento da una distanza estremamente ravvicinata.

- Per la musica classica si desidera normalmente un suono meno diretto, piuttosto ampio. Posizionate il microfono un po' al di sopra dello strumento, ad una distanza di 10 cm a 20 cm circa. Puntate il microfono verso lo strumento ad un'angolo di 90°.

3.5 Sassofono

Fig. 10: Posizionamento del microfono per sassofono

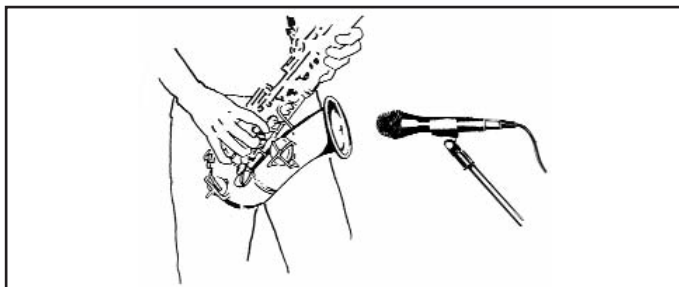

- Se il rumore delle valvole è per voi caratteristico per il suono del sassofono o del pezzo musicale, puntate il microfono sul centro dello strumento.
- Se i rumori delle valvole vi sembrano disturbanti, puntate il microfono sul margine anteriore esterno della campana.
- Se fate sporgere il microfono nella campana, avrete una forte percentuale di rumori prodotti dall'aria.
- La distanza microfonica ottimale è di 20 – 30 cm.
- Sul palco dovete eventualmente avvicinarvi di più al microfono (fino a 5 cm), per evitare feedback e diafonie di altri strumenti. In questo caso dovete stare attenti a non suonare direttamente nel microfono.



3.6 Chitarra acustica



Fig. 11: Posizionamento del microfono per chitarra acustica

- Se sul palco c'è molto rumore, orientate il microfono, da una distanza di circa 20 cm, direttamente sul foro di risonanza. In questo punto la chitarra suona più forte, anche se è un po' accentuata nei bassi.
- Otterrete un sound più equilibrato se posizionate il microfono sul ponticello o su un punto vicino al ponticello.
- I pickup montati in alcuni tipi di chitarre acustiche trasmettono molto bene i bassi e i centri, ma trascurano un po' gli alti. Potete rimediare a questo svantaggio impiegando un microfono addizionale. Portate indietro sul mixer i bassi ed i centri.

4 Pulizia



- Pulite la superficie della scatola del microfono con un panno inumidito con acqua.

4.1 Superficie del microfono

1. Svitare la griglia esterna del microfono in senso antiorario.
2. Tirare l'antisoffio fuori della griglia e lavatelo con acqua e sapone.
3. Lasciate l'antisoffio asciugare per tutta la notte.
4. Rimettete l'antisoffio nella griglia esterna ed avvitate la griglia sul microfono in senso orario.

4.2 Antisoffio interno



5 Errori e rimedi

Difetto	Possibili cause	Rimedio
Nessun suono:	<ol style="list-style-type: none">1. Mixer e/o amplificatore sono disinseriti.2. Fader del canale o regolatore principale del mixer o regolatore del volume dell'amplificatore sono in posizione zero.3. Il microfono non è collegato al mixer o all'amplificatore.4. Il connettore del cavo non è inserito bene.5. Il cavo è difettoso.6. Non c'è tensione di alimentazione.7. Batteria scarica /non c'è batteria.	<ol style="list-style-type: none">1. Inserire il mixer e/o l'amplificatore.2. Portare al livello desiderato il fader del canale o il regolatore principale del mixer o il regolatore del volume dell'amplificatore.3. Collegare il microfono al mixer o all'amplificatore.4. Inserire di nuovo il connettore del cavo.5. Controllare il cavo e sostituirlo se necessario.6. Inserire l'alimentazione phantom. Controllare il cavo e sostituirlo se necessario.7. Controllare la batteria /inserire una batteria.
Distorsioni:	<ol style="list-style-type: none">1. Il regolatore gain sul mixer è aperto troppo.2. L'ingresso del mixer è troppo sensibile.	<ol style="list-style-type: none">1. Portare indietro il regolatore gain.2. Inserire un preattenuatore di 10 dB tra cavo microfonico ed ingresso.
Il microfono con l'andar del tempo ha un suono sempre più cupo:	<ul style="list-style-type: none">• Il filtro antisoffio interno o esterno è sporco e sopprime quindi le frequenze alte.	<ul style="list-style-type: none">• Pulire l'antisoffio interno o esterno.

Modo di funzionamento:	microfono a condensatore con carica permanente
Direttività:	cardioide/ipercardioide (PPC 100 montato)
Risposta in frequenza:	50 - 20.000 Hz
Sensibilità:	6 mV/Pa (-44 dBV)
Pressione acustica limite per un coefficiente di distorsione armonica dell'1%: 137 dB	
Livello di pressione acustica equivalente (CCIR 468-3):	32 dB
Livello di pressione acustica equivalente:	21 dB-A
Rapporto segnale/rumore (pond. A):	73 dB
Impedenza elettrica a 1000 Hz:	200 Ohm
Impedenza di carico raccomandata:	≥2000 Ohm
Tensione di alimentazione:	alimentazione phantom secondo IEC 61938 o batteria di 9 V interna
Assorbimento:	2 mA circa
Connettore:	XLR a 3 poli
Superficie:	verniciata in argentino opaco
Dimensioni:	lunghezza: 220 mm, diametro mass.: 34 mm
Peso netto:	320 g
Peso brutto:	650 g

Questo prodotto corrisponde alle norme elencate nella rispettiva dichiarazione di conformità, che è disponibile al sito <http://www.akeg.com> oppure all'indirizzo email sales@akeg.com.

Risposta in frequenza (cardioide)



Diagramma polare (cardioide)



Risposta in frequenza (ipercardioide)

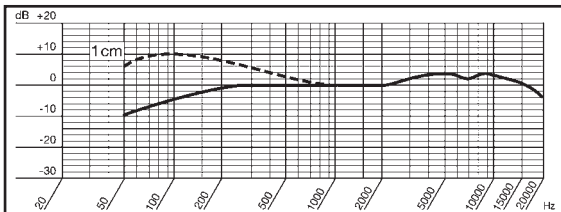
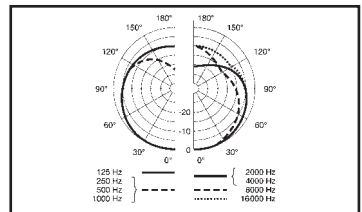

Diagramma polare (ipercardioide)





¡Bienvenido!	51
Seguridad y medio ambiente	51
Seguridad	51
Medio ambiente	51
1 Descripción	51
1.1 Volumen de suministro	51
1.2 Accesorios opcionales	52
1.3 El micrófono	52
2 Alimentación y conexión	53
2.1 Generalidades	53
2.2 Funcionamiento con pila	53
2.2.1 Introducir/cambiar y ensayar la pila	53
2.2.2 Conectar el micrófono a una entrada balanceada	54
2.2.3 Conectar el micrófono a una entrada no balanceada	54
2.3 Alimentación fantasma	55
3 Utilización	55
3.1 Montaje del PPC 1000 o del PB 1000	55
3.2 Ámbitos de utilización	55
3.3 Canto	55
3.3.1 Distancia del micrófono y efecto de proximidad	56
3.3.2 Angulo de incidencia del sonido	56
3.3.3 Retroalimentación acústica	56
3.3.4 Inteligibilidad de la voz	57
3.4 Flauta travesera	57
3.5 Saxófono	58
3.6 Guitarra acústica	59
4 Limpieza	59
4.1 Superficie del micrófono	59
4.2 Pantalla antiviento interna	59
5 Eliminación de fallos	60
6 Datos técnicos	61

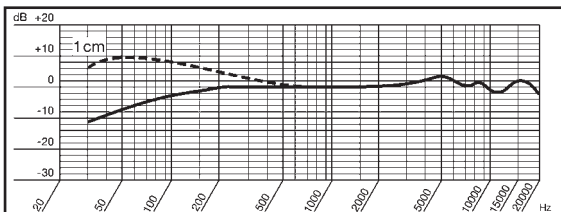
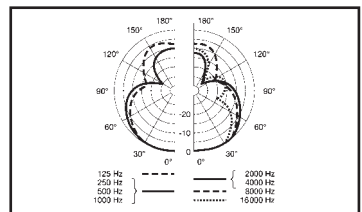

Muchas gracias por haberse decidido por un producto de la empresa AKG. Tómese, por favor, unos momentos para **leer el Modo de Empleo, en especial el capítulo "Seguridad y medio ambiente", antes de usar el aparato.** Guarde las instrucciones de empleo en un lugar seguro de modo que pueda consultarlas si se le presenta alguna duda. ¡Que se divierta y que tenga mucho éxito con su nuevo equipo!

Seguridad y medio ambiente



Seguridad

- Por favor, verifique que el aparato al que desea conectar el micrófono cumpla con las disposiciones de seguridad vigentes y tenga una conexión a tierra.







Medio ambiente

- Para deshacerse del aparato, sáquele las pilas (comunes o recargables) y desármelo separando caja, electrónica y cables, y elimine cada uno de los componentes cumpliendo con las correspondientes disposiciones vigentes para la eliminación de residuos.
- El embalaje es reciclable. Elimine el embalaje en un sistema de recolecta previsto para ello.

1 Descripción



1.1 Volumen de suministro

 C 1000 S	 H 63	 W 1000
 PPC 1000	 PB 1000	 Maleta

- Sírvase controlar que el embalaje contenga todas las piezas arriba mencionadas. Si falta algo, rogamos dirigirse a su distribuidor AKG.



1 Descripción

1.2 Accesorios opcionales

- Los accesorios opcionales los encontrará en el más reciente Catálogo/Folleto de AKG o en www.akeg.com. Su distribuidor lo asesorará con mucho gusto.

1.3 El micrófono

El micrófono de condensador C 1000 S con característica direccional cardioide/hipercardioide ha sido desarrollado especialmente tanto para el uso profesional vocal e instrumental en el escenario como en el estudio de grabación o de radio. El micrófono se puede accionar, ya sea con una pila de 9 V interna o con alimentación fantasma externa (9 a 25 V según IEC 61938) y conectarlo directamente a pupitres de mezcla, aparatos de grabación etc.

El excelente transductor tipo "backplate", junto con la suspensión elástica de la cápsula, reprimen en forma óptima los ruidos de manos y cables. El mango del micrófono es de aluminio macizo y tiene una vaina de latón desatornillable con rejilla de alambre de acero inoxidable. El micrófono tiene una clavija XLR de 3 polos normalizada a nivel internacional.

Polar Pattern Converter PPC 1000

El Polar Pattern Converter PPC 1000 se calza en la cápsula y convierte la característica direccional cardioide del micrófono en hipercardioide. Gracias a esto, el micrófono es menos sensible al sonido que entra por el lado o por atrás, lo que es una gran ventaja en el escenario cuando se utilizan altavoces de monitor.

Presence Boost Adapter PB 1000

El Presence Boost Adapter PB 1000 optimiza la inteligibilidad de la voz al aumentar la sensibilidad en aproximadamente 5 dB entre 5 kHz y 9 kHz.

Conmutador con-des

El micrófono dispone de un conmutador con-des para proteger la pila. El conmutador está empotrado para impedir una desconexión involuntaria.

LED de control BATT CHECK

Este LED indica el estado de carga de la pila:

- el LED se ilumina brevemente al encender y luego se apaga: la pila está en orden;
- el LED se ilumina: la pila estará agotada en aprox. 60 minutos.



Nota

- Si hace funcionar el micrófono con alimentación fantasma, el LED de control permanece siempre oscuro.

2 Alimentación y conexión

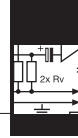

El C 1000 S es un micrófono de condensador y necesita por lo tanto alimentación de corriente. Esta alimentación de corriente por medio de una pila de 9V interna le permite accionar el micrófono sin pérdida de calidad independientemente de una alimentación fantasma. Si por el contrario acciona el micrófono con alimentación fantasma externa, cambia automáticamente de alimentación de pila a alimentación fantasma.

El micrófono dispone de una salida simétrica con conector XLR de 3 polos:

- Clavija 1 = tierra
- Clavija 2 = audio (en fase)
- Clavija 3 = audio

El micrófono se puede conectar a entradas de micrófono balanceadas con o sin alimentación fantasma o a entradas no balanceadas.

2.1 Generalidades

2.2 Funcionamiento con pila

2.2.1 Introducir/cambiar y ensayar la pila

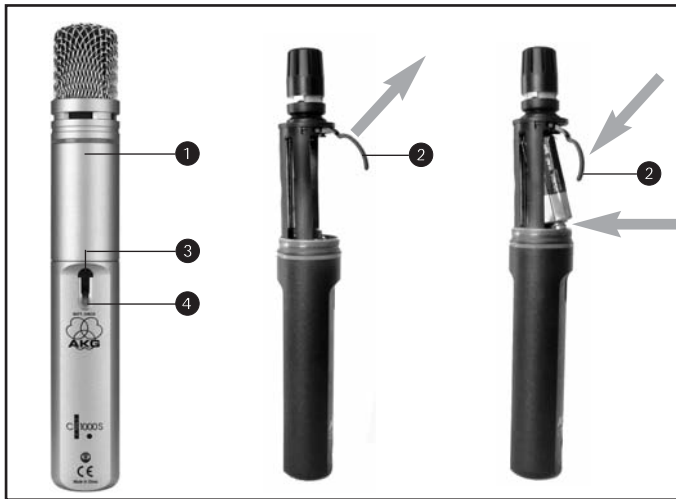

Fig. 1: Introducir la pila

1. Desatornille la rejilla (1).
2. Levante la brida de sujeción (2).
3. Introduzca la pila en la cámara de pilas y hágala corresponder con las marcas "+" y "-" y con los sacados para los polos.

No es posible introducir la pila con los polos intercambiados.

4. Baje la brida de sujeción (2).
5. Reintroduzca la cámara de pilas.
6. Atornille la rejilla (1) en el micrófono.
7. Encienda el micrófono, colocando el conmutador con-des (3) en "ON".

El LED de control (4) centellea brevemente. Si la pila está en buenas condiciones el LED de control (4) se vuelve a apagar.

Si el LED de control (4) no centellea está agotada la pila. Introduzca una pila nueva.

Si el LED de control (4) empieza a iluminarse, la pila estará agotada en aprox. 60 minutos. Cambie la pila cuanto antes por una nueva.

Véase Fig. 1

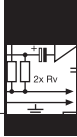

2 Alimentación y conexión

2.2.2 Conectar el micrófono a una entrada balanceada

Fig. 2: Conexión con cable XLR balanceado

Véase Fig. 2.

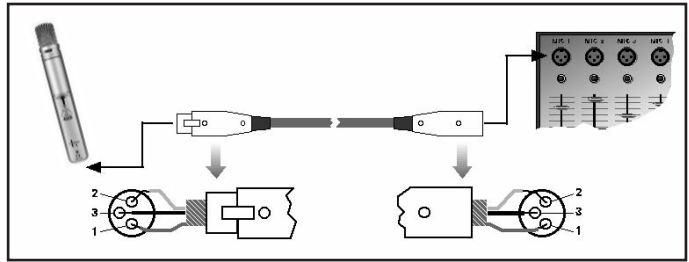

- Utilice un cable XLR corriente en el mercado. La longitud del cable no influye en la calidad de la señal.

2.2.3 Conectar el micrófono a una entrada no balanceada

Fig. 3: Conexión con cable no balanceado

Véase Fig. 3.

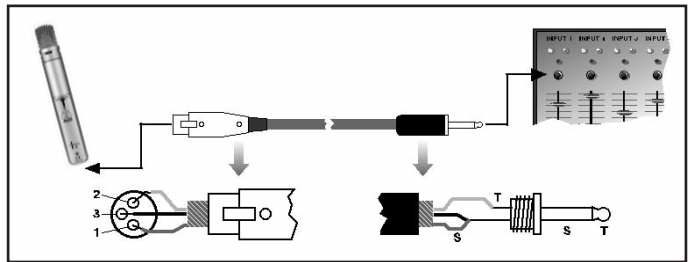

- Si desea conectar el micrófono a una entrada no balanceada (jack de 6,3 mm), utilice un cable con acoplamiento XLR y jack mono de 6,3 mm. Estos cables se pueden adquirir en el comercio especializado.
- Es necesario tener presente que los cables no balanceados pueden recoger interferencias de campos magnéticos (de los cables de red, de alumbrado, de motores eléctricos, etc.) igual que una antena. En los cables de más de 5 m de largo, esto puede producir ruidos de zumbido u otras perturbaciones.

Nota ⓘ

2.3 Alimentación fantasma

Fig. 4: Conexión a una entrada balanceada con alimentación fantasma.

Véase Fig. 4.

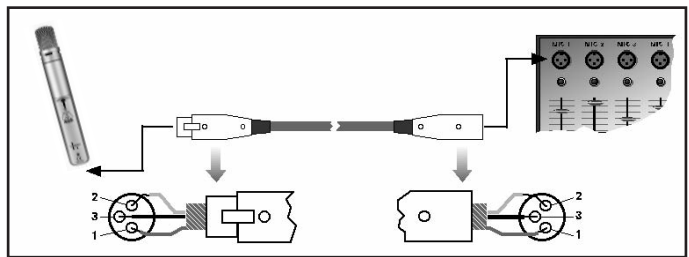

1. Conecte el micrófono a una entrada microfónica XLR balanceada con alimentación fantasma con un cable de micrófono XLR.
2. Conecte la alimentación fantasma. (Sírvese referirse para ello al Modo de empleo del aparato correspondiente.)

2 Alimentación y conexión

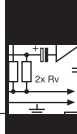

- El micrófono pasa automáticamente de alimentación por pila a alimentación fantasma, desactivándose en este caso el LED de control. Por lo tanto, no es necesario sacar la pila de la cámara. El LED de control permanece oscuro.

i Nota

3 Utilización



1. Desatornille la rejilla.

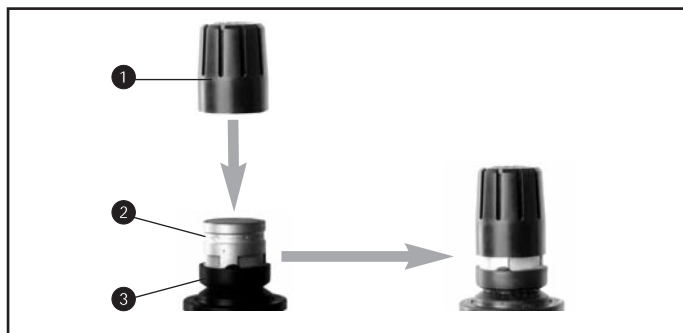

3.1 Montaje del PPC 1000 o del PB 1000

2. Coloque el PPC 1000 ó el PB 1000 (1), según corresponda, en la cápsula microfónica (2) haciendo un ligero giro hasta llegar al tope.

Fig. 5: Montaje del PPC 1000/PB 1000

Véase Fig. 5.

- **Al montar o desmontar el PPC 1000/PB 1000 sujete la cápsula microfónica (2) con la mano en la suspensión elástica (3) para no arrancar la cápsula involuntariamente de la suspensión.**



Recomendamos el C 1000 S para las utilizaciones siguientes en el escenario y el estudio:

Canto	Instrumental
solista	instrumentos de viento
coro	instrumentos de viento de madera
	guitarra acústica
	doble platillo agudo (hi-hat)
	platillos
	caja/tom-toms

3.2 Ámbitos de utilización

Un micrófono de canto ofrece muchas posibilidades de configurar la voz tal como es reproducida por el equipo de sonorización.

3.3 Canto

- Se ruega atenerse a las indicaciones siguientes para poder utilizar el micrófono en forma óptima.



3 Utilización

3.3.1 Distancia del micrófono y efecto de proximidad

Por principio, su voz se reproduce más plena y suave cuanto menor es la distancia entre los labios y el micrófono, mientras que, a mayores distancias del micrófono, se produce una tonalidad más reverberante y más lejana, dado que la acústica del local se manifiesta en mayor medida. Puede dar a su voz un toque agresivo, neutro o insinuante, modificando tan sólo la distancia del micrófono.

El efecto de proximidad se produce en la proximidad inmediata de la fuente de sonido (menos que 5 cm) y provoca una fuerte acentuación de los bajos. La voz parece más voluminosa o adquiere un tono íntimo de bajos acentuados.

3.3.2 Angulo de incidencia del sonido



Fig. 6: Posición típica del micrófono

- Cante lateralmente sobre el micrófono o por encima de la cabeza del micrófono. De este modo, consigue un sonido equilibrado y natural.
- Si canta directamente desde delante sobre el micrófono, no sólo se transmiten los ruidos de la respiración, sino que se resaltan también de forma no natural los sonidos oclusivos (p, t) y sibilantes (s, ch).

3.3.3 Retroalimentación acústica

La retroalimentación se produce si una parte del sonido emitido por el amplificador es captado y amplificado por el micrófono y devuelto al amplificador. A partir de un determinado volumen acústico ("límite de acoplamiento"), esta señal se mueve en cierto modo en un círculo, el equipo aúlla y silba y sólo puede ponerse de nuevo bajo control cerrando el regulador de volumen.

Para prevenir este riesgo, el micrófono tiene una característica direccional cardioide. Esto significa que es lo más sensible al sonido procedente desde delante (p. ej. la voz), mientras reacciona apenas al sonido que llega desde los lados o desde atrás (p. ej. altavoces monitor).

Véase Fig. 7.

Véase Fig. 7a.

Véase el Capítulo 3.1 y Fig. 7b.

- La mayor seguridad contra la retroalimentación se consigue situando las cajas de altavoz delante de los micrófonos, es decir, en el borde delantero lateral del escenario.
- Si se utilizan altavoces de monitor, el micrófono no debe estar orientado nunca directamente hacia los monitores o los altavoces de sonorización. Recomendamos calzar el Polar Pattern Converter PPC 1000 en la cápsula para convertir la característica direccional del micrófono en hipercardioide. Gracias a esto, el micrófono es menos sensible al sonido que entra por el lado o por atrás y la Retroalimentación es aun menor.

La retroalimentación puede ser provocada también por fenómenos de resonancia (determinados por la acústica del recinto en cuestión), particularmente en la gama de frecuencias baja; es decir, de forma indirecta por el efecto de proximidad. En



este caso basta a menudo con aumentar la distancia hacia el micrófono para cortar la retroalimentación.

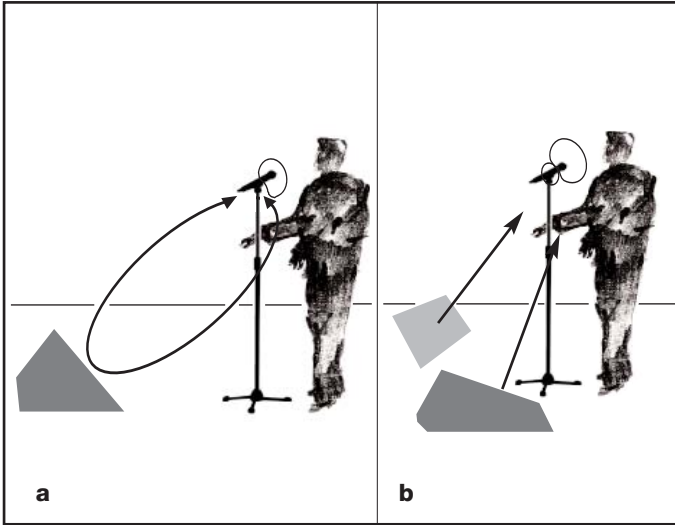

Fig. 7: Emplazamiento del micrófono para prevenir la retroalimentación

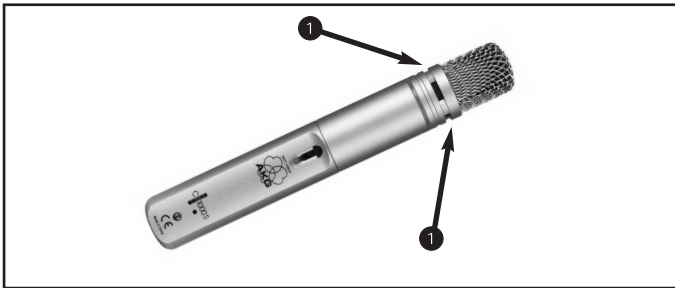

Fig. 8: ¡No obstruir los orificios de entrada de sonido de atrás!

- Para garantizar la resistencia a la Retroalimentación acústica de su micrófono no tape nunca los orificios de entrada de sonido de atrás (1) con la mano. Si lo hace, transformaría la característica direccional cardioide/hipercardioide en una característica omnidireccional, con lo que podrían producirse realimentaciones acústicas con un volumen mucho más bajo.

i Nota

- Para optimizar la inteligibilidad de la voz puede calzar el Presence Boost Adapter en la cápsula (véase el Capítulo 3.1).

3.3.4 Inteligibilidad de la voz

- La distancia frente al micrófono depende en primer lugar del tipo de pieza de música. Para la música pop y jazz mantenga una pequeña distancia frente al micrófono (2–5 cm), dado que, al reducir la distancia con el micrófono, aumenta la proporción de los ruidos de soplado y respiración.

3.4 Flauta travesera

Véase Fig. 9 (p. 58).



3 Utilización

Fig. 9: emplazamiento del micrófono para flauta



En este caso, sopla un poco por debajo del micrófono para evitar que se acentúen excesivamente estos ruidos o que se sobrecargue el micrófono soplando desde la proximidad inmediata.

- La música clásica requiere un sonido menos directo, con un sentido mas acentuado de la atmosfera de la sala. Emplaze el micrófono un poco por cima del instrumento, a una distancia de aprox. 10 a 20 cm. Oriente el micrófono al instrumento, formando con ello un angulo de 90°.

3.5 Saxófono

Fig. 10: Emplazamiento del micrófono para saxófono

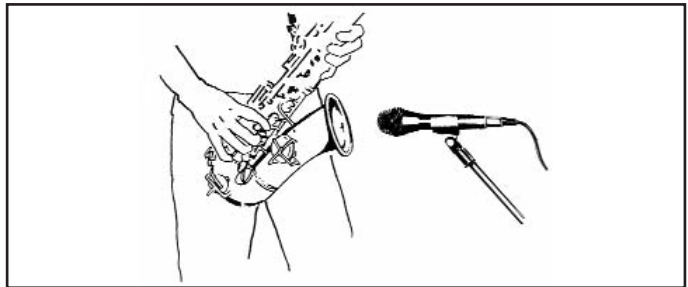

- Si considera que el ruido de llave es característico para el sonido del saxófono o la pieza musical, oriente el micrófono al centro del instrumento.
- Si por el contrario, considera que son molestos los ruidos de llaves, oriente el micrófono sobre el borde delantero exterior del pabellón.
- Si el micrófono indica hacia adentro en el pabellón, obtendrá un alto porcentaje de ruidos de aire.
- La distancia perfecta del micrófono es de 20 a 30 cm.
- Puede ser que en el escenario llegue a ser necesario acercarse aún más al micrófono (hasta 5 cm) para evitar la retroalimentación y la diafonía con otros instrumentos. Cuide de que en este caso especial no se sopla dentro del micrófono.



3.6 Guitarra acústica



Fig. 11: Emplazamiento del micrófono para guitarra acústica

- Si en el escenario hay demasiado ruido oriente el micrófono, desde una distancia de aprox. 20 cm, directamente sobre la rosa. Así la guitarra suena lo más fuerte, aunque solicitando un poco más los bajos.
- Se puede obtener un sonido equilibrado orientando el micrófono sobre el puente o un punto cercano al puente.
- Los pickups integrados en algunas guitarras acústicas transmiten muy bien los bajos y las medianas, pero no tratan muy bien a los agudos. Este inconveniente se puede subsanar utilizando un micrófono adicional. En el pupitre de mezcla, regule a menor los bajos y las medianas de la señal microfónica.

4 Limpieza



- Limpie la superficie de la caja del micrófono con un paño humedecido con agua.

4.1 Superficie del micrófono

1. Desatornille la rejilla exterior del micrófono en sentido contrario al reloj.
2. Quite la pantalla antiviento de la rejilla exterior y limpie la pantalla antiviento con lejía sabonosa.
3. Deje la pantalla antiviento secar durante la noche.
4. Inserte la pantalla antiviento en la rejilla exterior y tornille la rejilla exterior al micrófono en sentido del reloj.

4.2 Pantalla antiviento interna



5 Eliminación de fallos

Fallo	Causa posible	Eliminación
No hay sonido:	<ol style="list-style-type: none">1. Están desconectados el pupitre de mezcla y/o el amplificador.2. Están en cero: el fader del canal o el regulador del nivel de suma del pupitre de mezcla o el regulador de volumen del amplificador.3. El micrófono no está conectado al pupitre de mezcla o al amplificador.4. Los conectores del cable no están bien enchufados.5. El cable está dañado (fallado, defectuoso).6. No hay tensión de alimentación.7. Pila agotada/no hay pila.	<ol style="list-style-type: none">1. Conectar el pupitre de mezcla y/o el amplificador.2. Ajustar en el nivel deseado el fader, el regulador master del pupitre de mezcla o el regulador de volumen del amplificador.3. Conectar el micrófono al pupitre de mezcla o al amplificador.4. Enchufar nuevamente los conectores del cable.5. Controlar el cable y renovarlo si es necesario.6. Conectar la alimentación fantasma. Examinar el cable y, de ser necesario, reponerlo.7. Controlar/introducir la pila.
Distorsiones:	<ol style="list-style-type: none">1. El nivel de ganancia de la mesa de mezcla está muy alto.2. La entrada de la mesa de mezcla es muy sensible.	<ol style="list-style-type: none">1. Disminuya el nivel de ganancia con el regulador de ganancia.2. Conecte un preatenuador de 10 dB entre el cable de micrófono y la entrada.
El micrófono suena cada vez más bajo:	<ul style="list-style-type: none">• La pantalla antiviento interna o externa está sucia, lo que atenúa las altas frecuencias.	<ul style="list-style-type: none">• Lavar la pantalla antiviento interna o externa.



Modo de funcionamiento:	Micrófono de condensador con carga permanente
Característica direccional:	Cardioide/hipercardioide (PPC 1000 montado)
Gama de frecuencia:	50 - 20000 Hz
Sensibilidad:	6 mV/Pa (-44 dBV)
Presión sonora límite para factor de distorsión no lineal de 1%:	137 dB
Nivel de ruido equivalente (CCIR 468-3):	32 dB
Nivel de ruido equivalente:	21 dB-A
Relación señal/ruido(pond. A):	73 dB
Impedancia eléctrica a 1000 Hz:	200 ohmios
Impedancia de carga recomendada:	≥2000 ohmios
Tensión de alimentación:	Alimentación fantasma de 9 - 52 V según IEC 61938 o pila interna de 9 V
Toma de corriente:	Aprox. 2 mA
Tipo de conector:	XLR de 3 polos
Superficie:	laqueada plateada opaco
Dimensiones:	largo: 220 mm, diámetro: 34 mm
Peso neto:	320 g
Peso bruto:	650 g

Este aparato corresponde a las normas citadas en la declaración de conformidad de este aparato. Esta última está disponible en el sitio <http://www.akeg.com> o puede ser solicitada al correo electrónico sales@akeg.com.

Respuesta de frecuencia (cardioide)



Diagrama polar (cardioide)



Respuesta de frecuencia (hipercardioide)

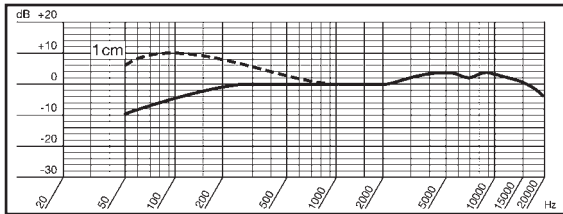
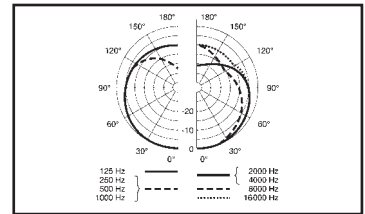

Diagrama polar (hipercardioide)





Bem-vindo!	63
Segurança e meio ambiente	63
Segurança	63
Meio ambiente	63
1 Apresentação	63
1.1 Itens inclusos	63
1.2 Acessórios opcionais	64
1.3 Microfone	64
2 Alimentação e conexão	65
2.1 Geral	65
2.2 Uso com pilha	65
2.2.1 Colocar/trocar e testar a pilha	65
2.2.2 Ligar o microfone a uma entrada balanceada	66
2.2.3 Ligar o microfone a uma entrada desbalanceada	66
2.3 Alimentação fantasma	67
3 Aplicação	67
3.1 Montagem do PPC 1000 ou do PB 1000	67
3.2 Áreas de aplicação	67
3.3 Vocaís	67
3.3.1 Distância de captação e efeito de proximidade	68
3.3.2 Ângulo de incidência	68
3.3.3 Realimentação	68
3.3.4 Clareza da palavra	69
3.4 Flauta travessa	69
3.5 Saxofone	70
3.6 Guitarra acústica	71
4 Limpeza	71
4.1 Superfície do microfone	71
4.2 Paravento interno	71
5 Resolver problemas	72
6 Especificações	73

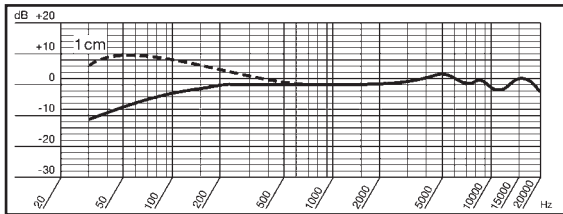
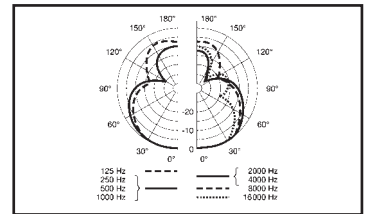



Agradecemos a sua decisão de comprar um produto da casa AKG. Por favor **leia cuidadosamente o manual de instruções, especialmente o capítulo 1, Segurança e meio ambiente, antes de utilizar o equipamento** e guarde este manual de instruções em lugar seguro, para que possa sempre consultá-lo. Desejamos-lhe muito divertimento e sucesso!

Segurança e meio ambiente



Segurança







- Verifique se o aparelho, ao qual deseja conectar o microfone, corresponde às normas de segurança válidas e se está equipado com uma ligação à terra.
- Se desejar eliminar o aparelho, separe a carcaça, a eletrônica e os cabos e elimine todos os componentes de acordo com as normas de eliminação válidas.
- A embalagem é reciclável. Elimine a embalagem num sistema de coleta adequado.

Meio ambiente

1 Apresentação



1.1 Itens inclusos

 C 1000 S	 H 63	 W 1000
 PPC 1000	 PB 1000	 Maleta

- Verifique se a embalagem contém todos os componentes acima indicados. Caso falte algo, favor entre em contato com a concessionária da AKG.



1 Apresentação

1.2 Acessórios opcionais

- Os acessórios opcionais encontrar-se-ão no catálogo/na brochura atual da AKG ou em www.akeg.com. A concessionária terá mais informações disponíveis.

1.3 Microfone

O microfone condensador C 1000 S com característica cardióide/hipercardióide foi desenvolvido especialmente para a aplicação vocal e instrumental no palco, mas também no estúdio de gravação ou de rádio. Pode usar o microfone ou com uma pilha interna de 9 V ou com uma alimentação fantasma externa (9 a 52 V conforme IEC 61938) e conectar diretamente a mesas de mixagem, aparelhos de gravação sonora, etc.

O transdutor tipo "backplate" de alta qualidade junto com a suspensão elástica da cápsula suprime da melhor forma possível os ruídos de mão e de cabos. A haste do microfone consiste em alumínio maciço e possui uma cobertura de latão removível provida de um cesto estável de grades de aço inoxidável. O microfone possui um conector XLR com 3 pólos que corresponde às normas internacionais.

Polar Pattern Converter PPC 1000

O Polar Pattern Converter PPC 1000 coloca-se na cápsula e transforma a característica cardióide do microfone em hipercardióide. Desta forma o microfone torna-se menos sensível em relação ao som que o atinge das partes laterais ou traseiras. Esta característica constitui uma vantagem particular no palco quando utiliza alto-falantes de monitor.

Presence Boost Adapter PB 1000

O Presence Boost Adapter PB 1000 otimiza a clareza da fala, aumentando a sensibilidade em 5 dB na faixa de 5 kHz a 9 kHz.

Chave liga/desliga

O microfone está provido de uma chave liga/desliga para poupar a pilha. A chave está embutida para evitar o desligamento involuntário.

LED de controle BATT CHECK

Este LED indica o estado de carga da pilha:

- O LED acende-se ao ligar e apaga-se depois: a pilha está em ordem.
- O LED continua aceso: a pilha estará esgotada dentro de ca. 60 minutos.



Nota

- Se usar o microfone com alimentação fantasma o LED permanecerá escuro.



2 Alimentação e conexão

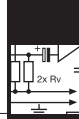

2.1 Geral

O C 1000 S é um microfone condensador e portanto necessita de alimentação de corrente. A alimentação com a pilha interna de 9V possibilita usar o microfone independentemente da alimentação fantasma externa e sem perdas de qualidade. No entanto, se usar o microfone com alimentação fantasma externa, este mudará automaticamente do modo de operação com pilha para o modo de alimentação fantasma.

O microfone possui uma saída balanceada com um plugue XLR com 3 pólos:

- Pino 1 = massa
- Pino 2 = áudio (em fase)
- Pino 3 = áudio

Pode ligar o microfone a entradas de microfone balanceadas com ou sem alimentação fantasma assim como entradas desbalanceadas.



2.2 Uso com pilha

2.2.1 Colocar/trocar e testar a pilha

Fig. 1: Colocar a pilha

Veja fig. 1.

1. Desenrosque a tampa de grade (1).
2. Abra o estribo de fixação (2).
3. Coloque as pilhas conforme a figura impressa "+" e "-" observando as polaridades corretas.
4. Pressione o estribo de fixação (2).
5. Empurre o compartimento da pilha para trás.
6. Enrosque a tampa de grade (1) no microfone.
7. Ligue o microfone, colocando a chave liga/desliga (3) em "ON".

O LED de controle (4) acende-se brevemente. Se a pilha está em boas condições o LED (4) apaga-se de novo.

Se o LED de controle (4) não se acende, a pilha está esgotada. Coloque uma pilha nova.

Se o LED de controle (4) começar a brilhar, a pilha estará esgotada dentro de ca. 60 minutos. Substitua a pilha o mais depressa possível por uma pilha nova.

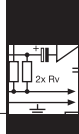

2 Alimentação e conexão

2.2.2 Ligar o microfone a uma entrada balanceada

Fig. 2: Conexão através dum cabo XLR balanceado

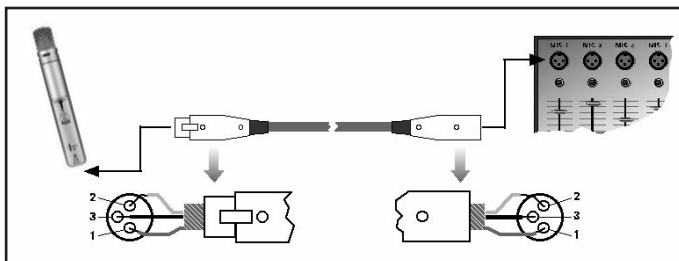

Veja fig. 2.

- Use um cabo XLR comum. O comprimento do cabo não influencia a qualidade do sinal.

2.2.3 Ligar o microfone a uma entrada desbalanceada

Fig. 3: Conexão através de um cabo desbalanceado

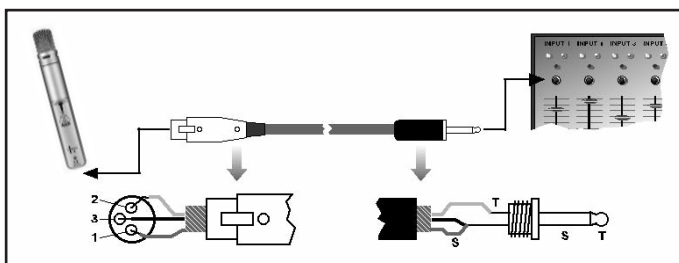

Veja fig. 3.

- Se pretende ligar o microfone a uma entrada de microfone desbalanceada (entrada jack de 6,3 mm), use um cabo com uma tomada XLR e um plugue jack mono de 6,3 mm. Estes cabos pode adquirir em lojas especializadas em equipamentos de música.

Nota ⓘ

- Repare que cabos desbalanceados podem absorver radiações de campos magnéticos (cabos de rede, cabos de iluminação, motores elétricos, etc.) como uma antena. Em cabos com mais de 5 m de comprimento isto poderá levar a zumbidos e outros ruídos.

2.3 Alimentação fantasma

Fig. 4: Conexão a uma entrada balanceada com alimentação fantasma

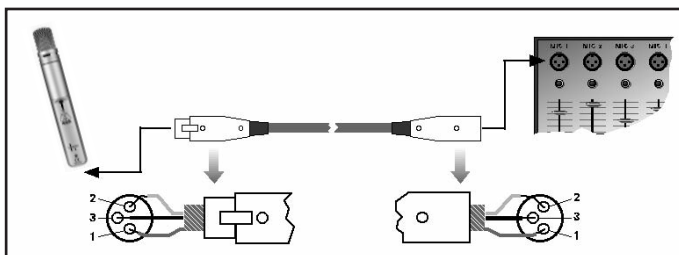

Veja fig. 4.

1. Conecte o microfone através de um cabo de microfone XLR a uma entrada balanceada XLR provida de alimentação fantasma.
2. Ligue a alimentação fantasma. (Consulte o manual do respectivo aparelho.)

2 Alimentação e conexão

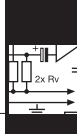

- O microfone muda automaticamente do modo de pilha para o de alimentação fantasma. Neste caso o LED de controle está desativado. Portanto não é necessário retirar a pilha do microfone. O LED de controle permanece escuro.

 Nota

3 Aplicação



1. Desenrosque a tampa de grade.

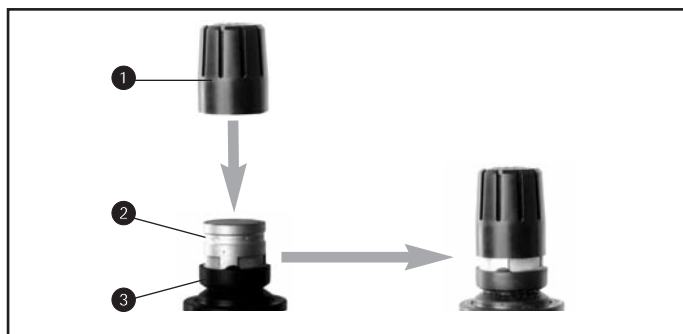

2. Coloque o PPC 1000 ou o PB 1000 (1) na cápsula do microfone (2), girando-o levemente até o ponto final.

- Durante a montagem ou a desmontagem do PPC 1000/PB 1000 aperte com a mão a cápsula do microfone (2) na suspensão elástica de borracha (3) para não remover involuntariamente a cápsula da suspensão.

3.1 Montagem do PPC 1000 ou do PB 1000

Fig. 5: Montagem do PPC 1000/PB 1000

Veja fig. 5.



Recomendamos o C 1000 S para as seguintes aplicações em palco ou em estúdio:

Vocais	Instrumentos
Solista	Metais
Coral	Sopros
	Violão, guitarra acústica
	Hi-Hat
	Chimbais
	Caixa/toms

Um microfone de canto proporciona-lhe muitas possibilidades de modificar o som da sua voz como é produzido através da instalação de sonorização. Preste atenção às seguintes instruções para aplicar o seu microfone de melhor forma possível.

3.2 Áreas de aplicação

3.3 Vocais



3 Aplicação

3.3.1 Distância de captação e efeito de proximidade

Em geral a sua voz será reproduzida de forma mais branda e mais suave quanto mais curta for a distância entre os lábios e o microfone, enquanto com uma maior distância do microfone o som será reproduzido de forma mais distante e mais reumbante porque a acústica da sala se manifesta mais forte.

Por isso pode dar à sua voz uma aparência mais agressiva, neutra, ou mais suave, alterando a distância do microfone.

O efeito de proximidade surge apenas perto da fonte de som (a uma distância de menos de 5 cm) e enfatiza mais os graves. Torna o som da sua voz mais profundo, voluminoso, íntimo e enfatiza os graves.

3.3.2 Ângulo de incidência



Fig. 6: Posição típica do microfone

- Cante no microfone numa posição lateral ou acima do microfone. Desta forma obtém um som equilibrado e natural.
- Se cantar diretamente no microfone serão transmitidos não só os ruídos da respiração, mas também os sons fechados (t, p), e os sons sibilantes (s, ch, tch) são enfatizados de maneira não natural.

3.3.3 Realimentação

A realimentação surge porque uma parte do som emitido pelos alto-falantes é absorvido pelo microfone, e o som é transmitido mais intensamente ao microfone. A partir de um certo volume (limite de realimentação) este sinal corre, por assim dizer, num círculo e a instalação de som uiva e apita, e pode ser controlada só girando o botão do volume para uma posição de volume menor.

Para enfrentar este perigo, o microfone possui uma característica cardióide. Isto significa que é mais sensível ao som que entra pela frente (a voz), enquanto quase não responde ao som que entra pelo lado ou do lado de trás (alto-falantes de monitorado).

Veja fig. 7.

Veja fig. 7a.

Veja capítulo 3.1 e fig. 7b.

- A menor possibilidade de realimentação é garantida ao posicionar os alto-falantes PA em frente dos microfones (na borda da frente do palco).
- Se usar alto-falantes de monitorado nunca direcione o seu microfone para os monitores ou os alto-falantes PA. Recomendamos colocar o Polar Pattern Converter PPC 1000 na cápsula, a fim de mudar a característica para hipercardióide. Desta forma o microfone torna-se ainda mais insensível ao som que o atinge do lado ou de trás, isto é, o perigo de realimentação será reduzido ainda mais.

A realimentação poderá ser provocada também por efeitos de ressonância (em consequência da acústica da sala) especialmente na faixa das frequências baixas, ou seja, indiretamente pelo efeito de proximidade.



Neste caso freqüentemente só precisa de aumentar a distância do microfone para acabar com a realimentação.

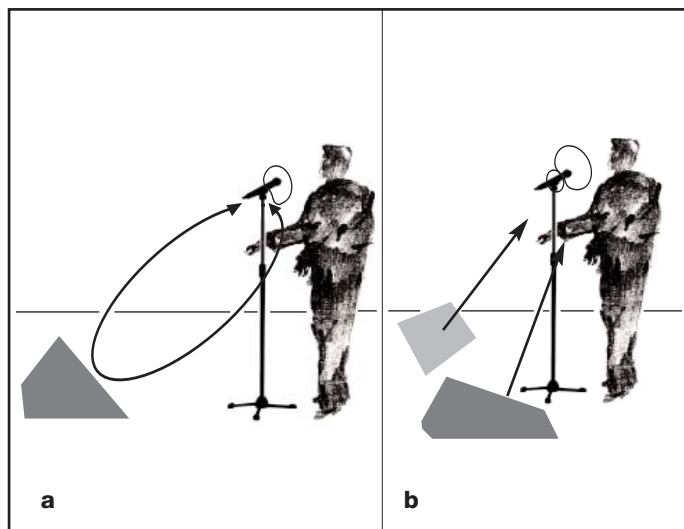

Fig. 7: Posicionamento do microfone para minimizar o risco de realimentação



Fig. 8: Mantenha livres as aberturas traseiras de entrada de som!

- Para garantir a resistência do microfone em relação a realimentações, nunca feche as aberturas traseiras de entrada de som (1) com a mão. Desta forma, transformaria a característica cardióide/hipercardióide em característica omnidirecional o que poderá levar a realimentações já com o volume relativamente baixo.

i Nota

- Para melhorar a clareza da palavra, poderá colocar o adaptador Presence Boost PB 1000 na cápsula (veja capítulo 3.1).

3.3.4 Clareza da palavra

- A distância do microfone depende principalmente do estilo musical. Com música pop e jazz pode aproximar-se do microfone até 2 - 5 cm porque com distâncias curtas aumentará a cota de ruídos de sopro e de respiração.

3.4 Flauta travessa

Veja fig. 9 (p. 70)



3 Aplicação

Fig. 9: Posicionamento do microfone para a flauta travessa



Neste caso sobre um pouco por baixo do microfone para evitar de acentuar estes ruídos demasiadamente ou de sobrecarregar o microfone soprando dentro dele de uma distância extremamente curta.

- A música clássica exige um som menos direto, mais espaçoso. Coloque o microfone um pouco acima do instrumento a uma distância de aproximadamente 10 a 20 cm. Oriente o microfone para baixo e num ângulo reto em relação à flauta.

3.5 Saxofone

Fig. 10: Posicionamento do microfone para o saxofone

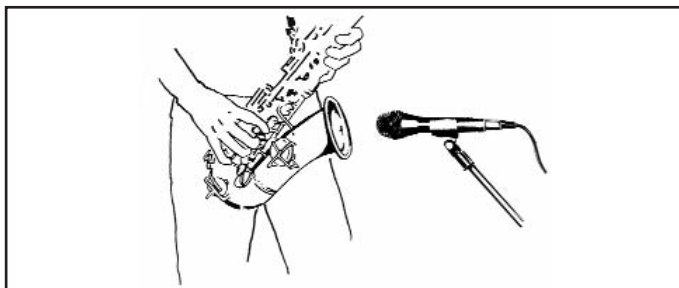

- Quando sentir o ruído das chaves característico para o som do saxofone ou a peça de música, deverá direcionar o microfone para o centro do instrumento.
- Se achar que os ruídos das chaves incomodam, será preciso direcionar o microfone para a borda exterior anterior do pavilhão. Quando posicionar o microfone de maneira que mostre para dentro do pavilhão, terá uma elevada quantidade de ruídos de ar.
- A distância ideal do microfone é de 20 a 30 cm.
- No palco deverá eventualmente aproximar-se mais do microfone (até 5 cm) para evitar realimentações e a diafonia com outros instrumentos. Neste caso preste particular atenção a não soprar diretamente no microfone.



3.6 Guitarra acústica



Fig. 11: Posicionamento do microfone para guitarra acústica

- Se o som no palco estiver muito alto, direcione o microfone diretamente para a boca do violão, mantendo uma distância de ca. 20 cm. Nesta posição o violão soa mais alto, com uma ligeira acentuação dos graves.
- Para obter um som mais equilibrado, direcione o microfone para o cavalete ou para um ponto próximo do mesmo.
- Os pickups integrados em alguns violões transmitem os graves e médios bastante bem, mas não os agudos. Pode evitar esta desvantagem, aplicando um microfone adicional. Diminua os graves e os médios do sinal do microfone na mesa de mixagem.

4 Limpeza



Limpe a superfície da carcaça do microfone com um pano molhado em água.

4.1 Superfície do microfone

1. Desande a grade externa do microfone no sentido inverso ao dos ponteiros do relógio.
2. Remova o paravento da grade externa e lave-o com água de sabão.
3. Deixe o paravento secar durante a noite.
4. Insira o paravento na grade externa e fixe a grade externa ao microfone girando-a no sentido dos ponteiros do relógio.

4.2 Paravento interno



5 Resolver problemas

Problema	Causa possível	Resolução
Não há som:	<ol style="list-style-type: none">1. A mesa de mixagem e/ou o amplificador está desligado.2. O fader do canal do microfone ou o regulador do nível total na mesa de mixagem ou o regulador de volume no amplificador está em zero.3. O microfone não está ligado à mesa de mixagem ou ao amplificador.4. O plugue do cabo não está ligado corretamente.5. O cabo está com defeito.6. Não há tensão de alimentação.7. A pilha está esgotada/não há pilha.	<ol style="list-style-type: none">1. Ligar a mesa de mixagem e/ou o amplificador.2. Ajustar o fader do canal ou o regulador do nível total na mesa de mixagem ou no amplificador ao nível desejado.3. Ligar o microfone à mesa de mixagem ou ao amplificador.4. Ligar o plugue do cabo mais uma vez.5. Controlar o cabo e substituir se for necessário.6. Ligar a alimentação fantasma. Controlar o cabo e substituí-lo, se for necessário.7. Controlar/colocar a pilha.
Distorções:	<ol style="list-style-type: none">1. O nível do regulador Gain na mesa de mixagem é demasiadamente alto.2. A entrada na mesa de mixagem é demasiadamente sensível.	<ol style="list-style-type: none">1. Baixar o nível do regulador Gain.2. Colocar um preatenuador de 10 dB entre o cabo de microfone e a entrada.
O som do microfone torna-se mais surdo com o tempo:	<ul style="list-style-type: none">• O paravento interno ou externo atenua frequências altas por causa de contaminação.	<ul style="list-style-type: none">• Limpar o paravento interno ou externo.

Tipo:	microfone de condensador com carga permanente
Caraterística direccional:	cardióide/hipercardióide (PPC 1000 instalado)
Resposta de frequência:	50 - 20.000 Hz
Sensibilidade:	6 mV/Pa (-44 dBV)
Pressão sonora limite para 1% de distorsão:	137 dB
Nível equivalente de ruído (CCIR 468-3):	32 dB
Nível equivalente de ruído:	21 dB-A
Relação sinal/ruído (pond. A):	73 dB
Impedância elétrica:	200 ohms
Impedância de carga recomendada:	≥2000 ohms
Tensão de alimentação:	alimentação fantasma de 9 a 52 V (IEC 61938) ou pilha de 9 V interna
Consumo de corrente:	aprox. 2 mA
Tipo de conetor:	XLR tripolar
Superfície:	esmaltada cinzenta-prateada
Dimensões:	comprimento: 220 mm, diâmetro máx.: 34 mm
Peso líquido:	320 g
Peso bruto:	650 g

Este produto corresponde às normas citadas na respetiva declaração de conformidade, que pode pedir na nossa página da web <http://www.akeg.com>, ou enviando-nos um email para sales@akeg.com.

Resposta de frequência (cardióide)



Diagrama polar (cardióide)



Resposta de frequência (hipercardióide)

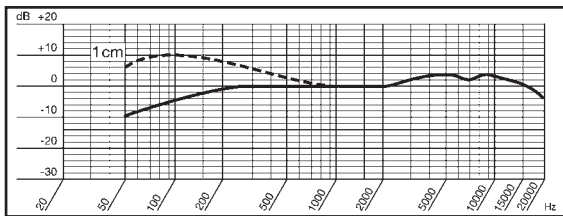
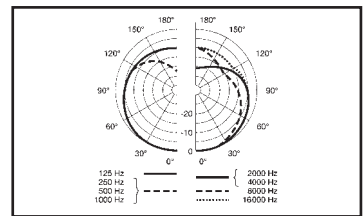

Diagrama polar (hipercardióide)





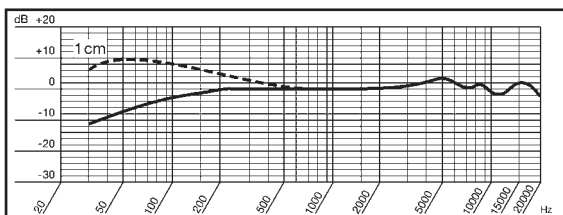
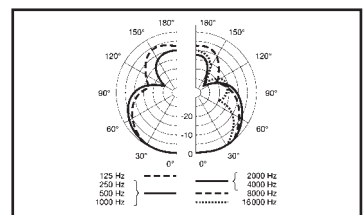

Mikrofone · Kopfhörer · Drahtlosmikrofone · Drahtloskopfhörer · Kopfsprechgarnituren · Akustische Komponenten
Microphones · Headphones · Wireless Microphones · Wireless Headphones · Headsets · Electroacoustical Components
Microphones · Casques HiFi · Microphones sans fil · Casques sans fil · Micros-casques · Composants acoustiques
Microfoni · Cuffie HiFi · Microfoni senza filo · Cuffie senza filo · Cuffie-microfono · Componenti acustici
Micrófonos · Auriculares · Micrófonos inalámbricos · Auriculares inalámbricos · Auriculares con micrófono · Componentes acústicos
Microfones · Fones de ouvido · Microfones s/fios · Fones de ouvido s/fios · Microfones de cabeça · Componentes acústicos

AKG Acoustics GmbH

Lemböckgasse 21–25, A-1230 Vienna/AUSTRIA, phone: (+43-1) 86654-0*

e-mail: sales@akg.com

For other products and distributors worldwide visit www.akg.com or www.harman.com



H A Harman International Company

Technische Änderungen vorbehalten. Specifications subject to change without notice. Ces caractéristiques sont susceptibles de modifications.
Ci riserviamo il diritto di effettuare modifiche tecniche. Nos reservamos el derecho de introducir modificaciones técnicas. Especificações sujeitas a mudanças sem aviso prévio.

Printed in China (P.R.C.)

07/09/9100 U 11840

