

SULLY - 1156CW

ULTRA COMPACTE - LED 115 W



- **Type:** Projecteur de poursuite
- **Source:** LED 115 W
- **Optique:** zoom 10,5° à 22,5°
- **Température de couleur:** Blanc froid

Projecteur de poursuite

Une petite poursuite LED aux grandes qualités

Sully 1156 est une parfaite introduction à la qualité des poursuites LED Robert Juliat pour les écoles, cabarets ou tous lieux de petite taille. Avec son encombrement ultra compact, sa très faible consommation et d'excellentes qualités optiques, Sully est fiable et d'un emploi facile. Elle est dotée d'une source LED 115 W blanc froid garantissant une qualité de blancs très élevée et un flux lumineux supérieur à une poursuite halogène 1000 / 1200 W équipée de filtre CTB. Pouvant être contrôlée localement ou à distance par DMX, cette petite poursuite est indéniablement accessible à tous, de l'utilisateur débutant au poursuiteur expérimenté.

Fonctions

- **Iris à fermeture totale** : amovible pour un remplacement rapide et facile
- **Porte-gobo universel** : gobos taille 'A', métal ou verre
- **Contrôle local** : réglage de l'intensité lumineuse grâce au potentiomètre intégré
- **Porte-filtre intérieur** : pour une utilisation longue durée de verres dépolis, colorés ou dichroïques
- **Changeur 6 couleurs de type 'à tirettes' pour une utilisation simultanée de plusieurs filtres**
- **Temps de réponse ajustable** : gradation rapide ou lente afin de simuler l'inertie d'un filament halogène - réglage par DMX
- **Contrôle à distance universel** : système compatible DMX, RDM, Art-Net, sACN
- **Configuration à distance** : tous les paramètres peuvent être configurés via le protocole RDM ou par interface web
- **Réglage PWM** : choix de la fréquence de gradation PWM possible - mode continu disponible
- **DMX** : gradation 8 ou 16 bits et fonction stroboscope
- **Paramètres de la gradation** : choix de la courbe de gradation (linéaire ou carrée)
- **Réglage facile du zoom** : échelle graduée sur le côté du projecteur pour un réglage facile et rapide

Optique

- **Longue durée de vie** : durée de vie opérationnelle remarquable, pas de changement de lampe, maintenance réduite
- **Choix de la température de couleur** : changement facile entre la trappe LED blanc chaud et blanc froid
- **Système optique SX** : optique à double-condenseur pour une définition exceptionnelle
- **Zoom optique variable** : projection parfaite quel que soit l'angle. Contrôle indépendant de la taille de l'image et de la netteté. Commandes du zoom de chaque côté
- **Gradation électronique de la source de 0 à 100%** : variation d'intensité lumineuse sans paliers visibles même à faible niveau
- **Température constante** : la température de couleur reste stable pendant la gradation

Construction

- **Fabrication française** : contrôle total de tous les aspects de la production
- **Compartiments lampe interchangeables** : avec la série 600SX (halogène 1000/1200 W)
- **Alimentation** : électronique flicker-free intégrée pour une installation plug and play facilitée
- **Connecteurs d'alimentation** : entrée/sortie Neutrik® powerCON TRUE1 TOP pour chaînage des appareils
- **Ventilateur silencieux** : idéal pour les studios TV et les opéras
- **Gestion électronique de la régulation thermique** : garantit une performance maximale sans risque de surchauffe
- **Corps du projecteur** : tôle d'acier et peinture époxy assurent résistance et légèreté
- **Boutons et poignées imperdables** : garantie de sécurité supplémentaire pour la manipulation en hauteur ou pendant le transport
- **Accès facile à toutes les pièces** : nettoyage et maintenance faciles

Photo: 1156

DSFR390_1156CW - 19/10/2020

Robert Juliat se réserve le droit de modifier sans préavis le contenu de ce document ou les caractéristiques de ses produits dans un souci permanent d'amélioration.

Robert Juliat S.A.S., 32 rue de Beaumont, 60530 Fresnoy-en-Thelle - France
Téléphone : +33 (0)3 44 26 51 89 - fax : +33 (0)3 44 26 90 79 - info@robertjuliat.fr
www.robertjuliat.fr



ROBERT JULIAT



- Type source: LED
- Puissance: 115W

Specifications LED	Puissance*	Flux*	Température de couleur*	IRC*
LED 115W CW	115 W	14 300 lm	5700K	93

(*) données fabricants

Optique

Caractéristiques

- Type: Zoom
- Angle du faisceau: 10,5° à 22,5°
- Longueur focale: - mm

Filtre

- Forme: Rond
- Taille standard: 165 mm (6.5 in)

Gobo

- Taille: A
- Matière: Métal Verre

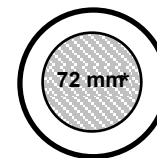

100 mm

*Taille maximale de l'image

Photométrie (Rapport(s) photométriques disponible(s) à la fin du document)

avec source LED 115W CW

• Optique @ 10,5°

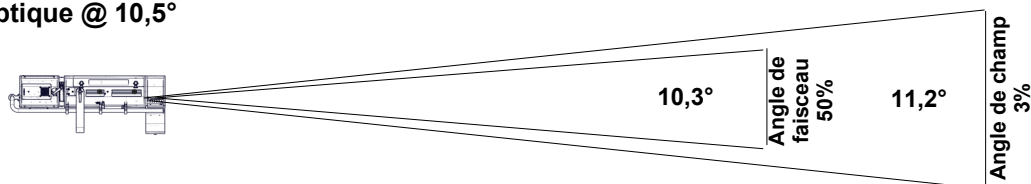

Distance	5 m	10 m	15 m	20 m	25 m	30 m
Diamètre	1 m	2 m	2,9 m	3,9 m	4,9 m	5,9 m
Eclairement	11 500 lux	2 800 lux	1 250 lux	690 lux	450 lux	310 lux
Distance	15 ft	35 ft	50 ft	65 ft	80 ft	100 ft
Diamètre	2,9 ft	6,9 ft	9,8 ft	12,7 ft	15,7 ft	19,6 ft
Eclairement	1 250 fc	230 fc	120 fc	70 fc	44 fc	28 fc

Intensité
275 300 cd

Flux total
5 450 lm

Rendement
37 lm/W

Température
5 490 K

IRC
94

• Optique @ 22,5°

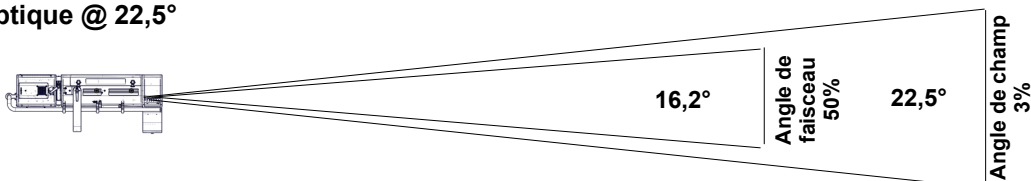

Distance	5 m	10 m	15 m	20 m	25 m	30 m
Diamètre	2 m	4 m	6 m	8 m	9,9 m	11,9 m
Eclairement	3 050 lux	760 lux	340 lux	190 lux	130 lux	85 lux
Distance	15 ft	35 ft	50 ft	65 ft	80 ft	100 ft
Diamètre	6 ft	13,9 ft	19,9 ft	25,9 ft	31,8 ft	39,8 ft
Eclairement	340 fc	65 fc	31 fc	18 fc	12 fc	8 fc

Intensité
75 900 cd

Flux total
5 130 lm

Rendement
25 lm/W

Température
5 360 K

IRC
94

Contrôle à distance

- Protocole: USITT DMX512-A
RDM / Art-Net / sACN

- Connecteur d'entrée: 5 pins XLR male + 2x etherCON RJ45
- Connecteur de sortie: 5 pins XLR femelle



• Charte DMX:

Mode 1 (1 circuits)
Obturbateur

Mode 2 (2 circuits)
Obturbateur
Obturbateur fin

Mode 3 (5 circuits)
Obturbateur
Strobe: durée
Strobe: vitesse
Temps de réponse
Mode de contrôle

Mode 4 (6 circuits)
Obturbateur
Obturbateur fin
Strobe: durée
Strobe: vitesse
Temps de réponse
Mode de contrôle

Mode 5 (6 circuits)
Obturbateur
Master obturbateur
Strobe: durée
Strobe: vitesse
Temps de réponse
Mode de contrôle

Mode 6 (8 circuits)
Obturbateur
Obturbateur fin
Master obturbateur
Master obturbateur fine
Strobe: durée
Strobe: vitesse
Temps de réponse
Mode de contrôlerthur

Dimensions et poids

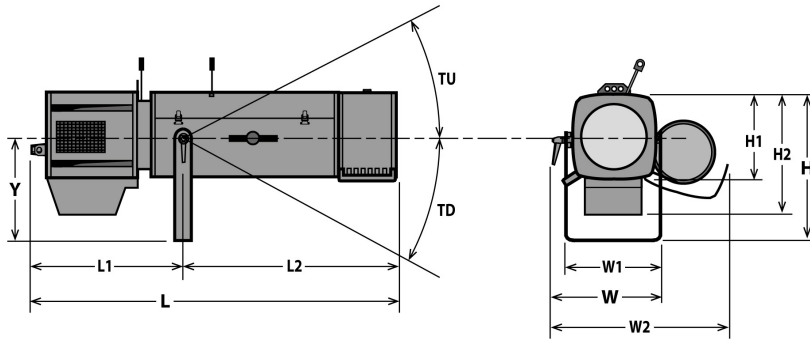

Poids: 15,6 kg (34,3 lbs)

Hauteur	Longueur	Largeur	Fourche	Tilt
H= 387 mm (15,2 in)	L= 928 mm (36,5 in)	W= 327 mm (12,9 in)	Y= 283 mm (11,1 in)	TU= 38°
H1= 208 mm (8,2 in)	L1= 411 mm (16,2 in)	W1= 233 mm (9,2 in)		TD= 56°
H2= 284 mm (11,2 in)	L2= 517 mm (20,4 in)	W2= 472 mm (18,6 in)		

Emballage

• **Poids :**

• **Volume :**

Installation

• **Distance minimale entre l'appareil et une surface illuminée:** 0,8 m (2,6 ft)

• **Position d'utilisation:**

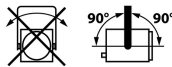

Construction

- **Matière:** Tôle d'acier - Aluminium
- **Couleur:** Noir
- **Refroidissement:** Ventilateur silencieux asservi
- **Température ambiante maximale (Ta):** 40°C (104°F)
- **Température maximale du produit (Tc) :** 52°C (125,6°F)
- **Energie totale dissipée:** 444 BTU/h
- **Indice de protection international:** 20

Compatibilité électrique

- 220/230 V - 50 Hz
- 245 V - 50 Hz
- 110/120 V - 60 Hz
- 208 V - 60 Hz
- 220/230 V - 60 Hz
- 100 V - 50 Hz
- 100 V - 60 Hz
- Sélection: détection automatique

Consommation électrique

Tension	Fréquence	Courant	Puissance	Facteur de puissance
230 V	50 Hz	0,7 A	130 W	0,81
120 V	60 Hz	1,15 A	135 W	0,98
100 V	60 Hz	1,4 A	135 W	0,96

Alimentation

- **Alimentation:** Intégrée - électronique – sans scintillement (flicker free) avec PFC
- **Contrôle:** Local / DMX
- **Protection:** Principal: 2x fusibles 5x20 T 6.3A /
- **Chainage:** Neutrik powerCON TRUE1 TOP - Maximum 22 unités (230V) / 11 unités (120V)

Garantie

- **Produit: 3 ans**
Voir Conditions Générales de Vente

Acoustique

- **Niveau sonore:** < 22,8 dB(A)

Approbations



Raccordement secteur





- **Type:** cordon détachable avec connecteur Neutrik powerCON TRUE1 TOP (inclus)
- **Câble:** H07RNF 3G1.5
- **Longueur:** 3 m (9,8 ft)
- **Connecteur d'alimentation:** CEE 7/7 (2P+T NF/Schuko)















Modèle

1156CW	Projecteur de poursuite LED 115 W - 1156CW Sully - Blanc froid - 10,5/22,5°
---------------	-----------------------------------------------------------------------------

Options

PCP1716A	Connecteur d'alimentation IEC60309 6h 16A 2P+T bleu (P17)	
FC1124	Flight-case pour gamme Ultra Compacte projecteur / pied GT - Dim: 1210x600x560mm - Poids: 35 Kg	

Accessoires

IS750	Iris à fermeture totale avec support - Poids: 0,35 Kg 1 inclus	
PF1114	Porte-filtre métal Ø165 mm 6 inclus	
SGUX	Porte-gobo universel (métal, verre, dépoli) taille "A" 1 inclus	
M165TP	Changeur 6 couleurs "à tirettes" - Poids: 2,09 Kg 1 inclus	
GT1000	Trépied - CMU= 40 Kg - hauteur max: 1550mm - Poids: 9,27 Kg	
GT800	Trépied - CMU= 40 Kg - hauteur max: 1550 mm - Poids: 7,98 Kg	
T1000	Tête rotative pour poursuite avec support spigot - Poids: 1,82 Kg	
T4000	Support poursuite pour structure Ø50mm (suspension ou appui) - CMU= 100 Kg - Poids: 4,88 Kg	
CAV600A	Cassette avant à double-gilissière pour accessoires 180x180mm - Poids: 0,43 Kg	
T/1650SXWW	Trappe LED SULLY 115W avec potentiomètre - Blanc chaud - câble alimentation 3 mètres avec connecteur CEE 7/7 (2P+T NF/SCHUKO) - Poids: 2,27 Kg	
VD120	Verre dépoli 120x120mm	
Kit TELRAD	Viseur de poursuite Telrad avec extension et kit d'adaptation universel - Poids: 1,23 Kg	
SDUP	Pupitre porte document pour poursuite avec kit d'adaptation universel	
FC1124/S	Flight-case pour gamme Ultra Compacte projecteur / pied GT - Poids: 35 Kg	

W/GT800

Jeu de 3 roulettes pour pied GT800 et GT1000 - Poids: 2,33 Kg



• Optique @ 10,5°

Flux total	Flux du faisceau	Rendement	Intensité	Température CCT	Delta uv
5 450 Lm	4 890 Lm	37 Lm/W	275 300 Cd	5 490 K	0.0004

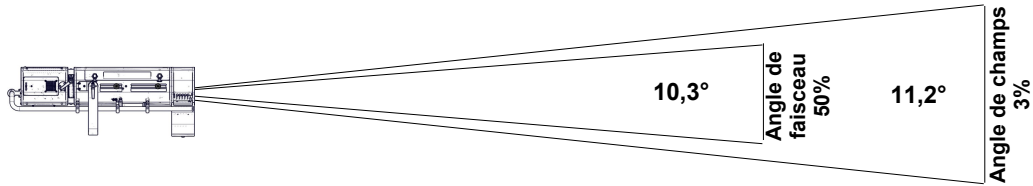

Distance	5 m	10 m	15 m	20 m	25 m	30 m
Diamètre	1 m	2 m	2,9 m	3,9 m	4,9 m	5,9 m
Eclairciment	11 500 lux	2 800 lux	1 250 lux	690 lux	450 lux	310 lux
Distance	15 ft	35 ft	50 ft	65 ft	80 ft	100 ft
Diamètre	2,9 ft	6,9 ft	9,8 ft	12,7 ft	15,7 ft	19,6 ft
Eclairciment	1 250 fc	230 fc	120 fc	70 fc	44 fc	28 fc

• Optique @ 16,5°

Flux total	Flux du faisceau	Rendement	Intensité	Température CCT	Delta uv
5 480 Lm	4 050 Lm	37 Lm/W	156 400 Cd	5 410 K	0.0004

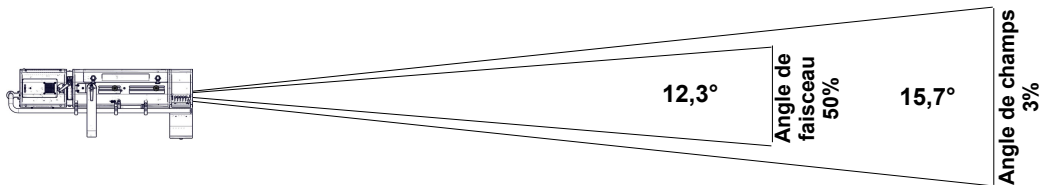

Distance	5 m	10 m	15 m	20 m	25 m	30 m
Diamètre	1,4 m	2,8 m	4,1 m	5,5 m	6,9 m	8,3 m
Eclairciment	6 300 lux	1 600 lux	700 lux	400 lux	260 lux	180 lux
Distance	15 ft	35 ft	50 ft	65 ft	80 ft	100 ft
Diamètre	4,1 ft	9,7 ft	13,8 ft	17,9 ft	22,1 ft	27,6 ft
Eclairciment	700 fc	130 fc	65 fc	38 fc	25 fc	16 fc

• Optique @ 22,5°

Flux total	Flux du faisceau	Rendement	Intensité	Température CCT	Delta uv
5 130 Lm	3 380 Lm	25 Lm/W	75 900 Cd	5 360 K	0.0004

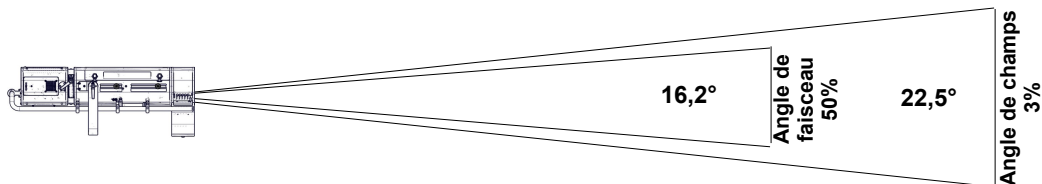

Distance	5 m	10 m	15 m	20 m	25 m	30 m
Diamètre	2 m	4 m	6 m	8 m	9,9 m	11,9 m
Eclairciment	3 050 lux	760 lux	340 lux	190 lux	130 lux	85 lux
Distance	15 ft	35 ft	50 ft	65 ft	80 ft	100 ft
Diamètre	6 ft	13,9 ft	19,9 ft	25,9 ft	31,8 ft	39,8 ft
Eclairciment	340 fc	65 fc	31 fc	18 fc	12 fc	8 fc

CCT	DeltaUV	IRC Ra	IRC R9	CQS Qa	TLCI	TM30-18 Rf	TM30-18 Rg
5 365K	0,0004	95	66	93	90	92	102

IRC - Indice de Rendu des Couleurs CIE

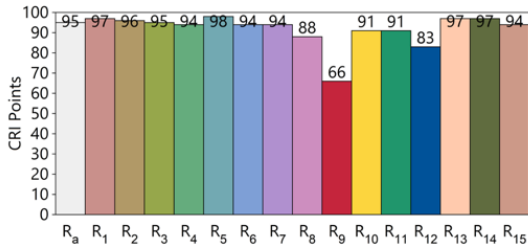

TLCI - Indice d'uniformité d'éclairage de la télévision

Test : CCT = D5365 (-0.5)
 TLCI-2012 : 90 (D5365)

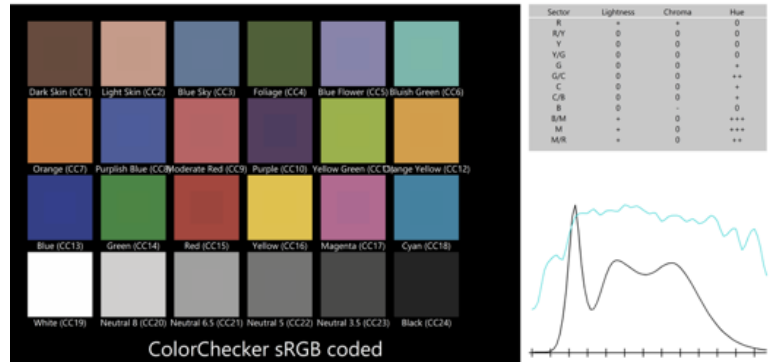

CQS - Echelle de la Qualité de Couleur NIST

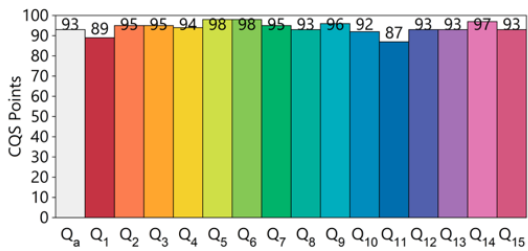

Rapport du rendu des couleurs ANSI/IES TM-30-18

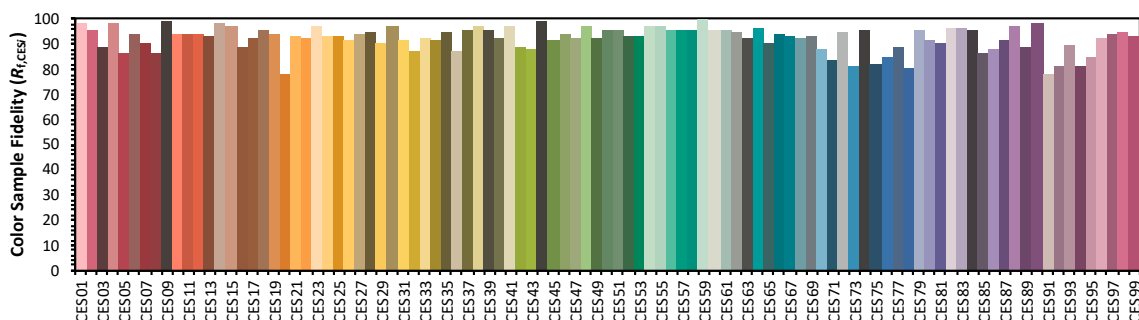
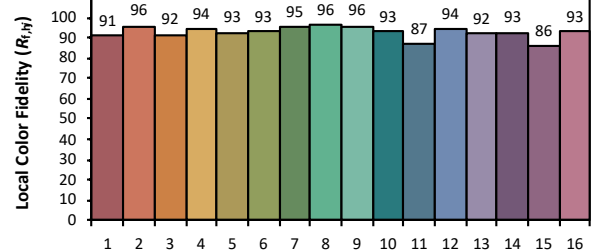
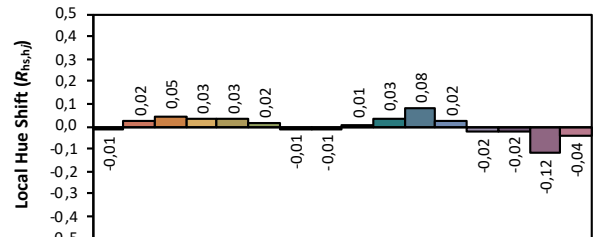
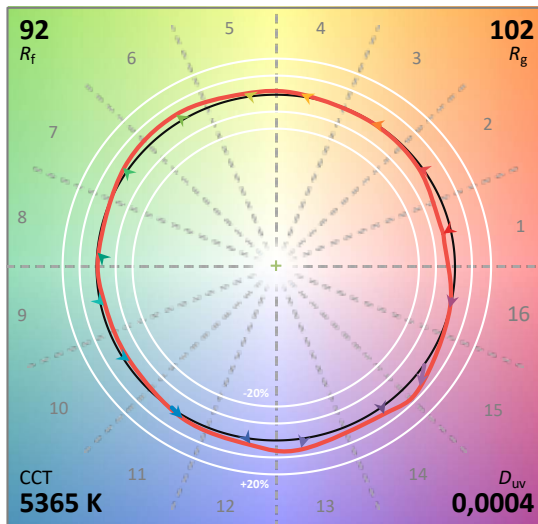
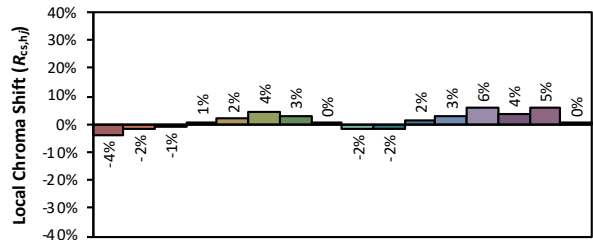
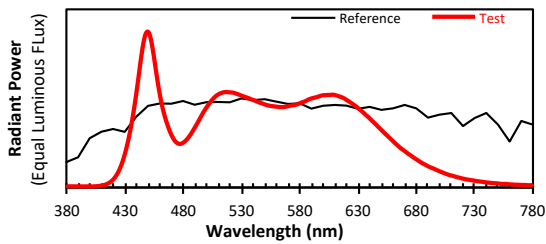

Les couleurs sont données à titre indicatif uniquement. Rapport généré avec IES TM-30-18 Calculator Version 2.00