

MKE 400

Bedienungsanleitung
Instructions for use
Notice d'emploi
Istruzioni per l'uso
Instrucciones de uso
Gebruiksaanwijzing

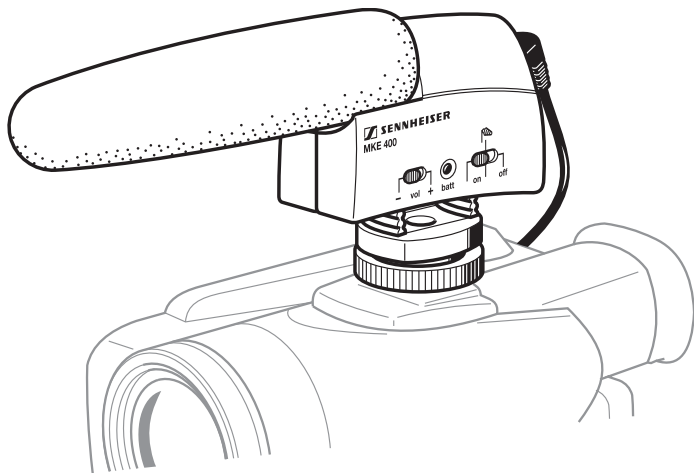

Le micro MKE 400

Importantes informations de sécurité

Garder le microphone à l'abri de l'eau, ne pas l'utiliser sous la pluie

Caractéristiques spéciales

- Boîtier tout métal robuste
- Atténuation maximale des bruits parasites latéraux, microphone optimisé pour les prises de son avec un caméscope
- Sensibilité réglable en fonction de l'éloignement de la source sonore
- Réduction des bruits du vent grâce à un filtre activable séparément
- Plus de 300 h de fonctionnement (avec une seule pile AAA)
- Très bonne isolation phonique grâce à une suspension élastique intégrée

Éléments de commande

- 1 Microphone avec protection anti-vent amovible
- 2 Interrupteur « vol »
- 3 Diode « batt »
- 4 Interrupteur « on/off »
- 5 Adaptateur sabot flash avec filetage pour statique
- 6 Molette
- 7 Déverrouillage du compartiment pile

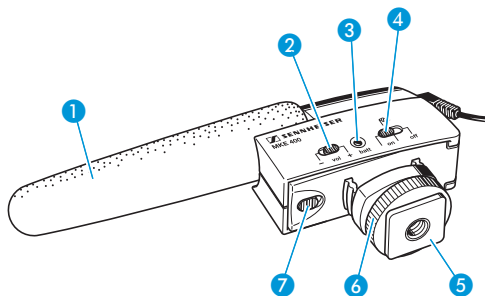

Fournitures

- 1 microphone de caméscope MKE 400 avec un câble de raccordement (connecteur jack stéréo 3,5 mm)
- 1 Pile (de type AAA)
- 1 Protection anti-vent en mousse

Installation / Remplacement de la pile (rechargeable)

Tant que la tension de la pile reste suffisante, la Diode « batt » ③ clignote un court instant après l'enclenchement du microphone. Une pile neuve (ou rechargée) assure le fonctionnement du microphone pour env. 300 heures.

Lorsque la pile est presque vide, la Diode « batt » ③ brille en continu. Il est alors temps de remplacer la pile. A partir du moment où la pile se met à briller en continu, le microphone peut fonctionner encore 50 heures.

Remarque : Retirer la pile de son compartiment si le microphone reste inutilisé pendant un certain temps !

Pour insérer ou remplacer la pile :

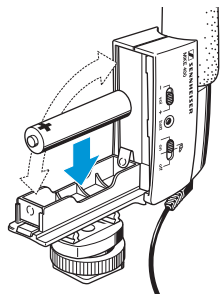

- ▶ Tirer le Déverrouillage du compartiment pile ⑦ en direction de l'adaptateur sabot flash et ouvrir le compartiment.
- ▶ La borne positive de la pile (de type AAA) doit se trouver au même endroit que sur le dessin.
- ▶ Fermer le compartiment à pile et s'assurer que le Déverrouillage du compartiment pile ⑦ s'est bien encliqueté.



Mise en service

- ▶ Insérer le microphone dans le sabot flash du caméscope et le verrouiller à l'aide de la Molette ⑥.
- ▶ Enfiler le connecteur jack stéréo 3,5 mm dans la prise entrée microphone du caméscope.

- Activer le microphone en mettant l'Interrupteur « on/off » 4 dans l'une des deux positions suivantes :



« on/off »	Réglage
	activé (courbe de réponse linéaire)
	activé (filtre passe-haut activé pour la suppression des bruits de vent)

La Diode « batt » 3 clignote un court instant après activation pour indiquer que la pile est bien chargée.

Remarque : Si vous n'utilisez pas le microphone, n'oubliez pas de le couper en mettant l'Interrupteur « on/off » 4 sur la position « off ».



- Ajuster le microphone sur le volume de la source sonore et la sensibilité de l'entrée caméscope en réglant l'Interrupteur « vol » 2 sur la bonne position :

« vol »	Réglage
	Sensibilité normale Pour les sources sonores d'intensité normale à forte et les caméscopes dont l'entrée audio est très efficace
	Sensibilité élevée Pour les sources sonores dont l'intensité est très faible ou qui sont éloignées, et les caméscopes dont l'entrée audio est peu efficace

Caractéristiques techniques

	Interrupteur « vol » en position –	Interrupteur « vol » en position +
Dimensions (l x h x p)	env. 130 x 21 x 62 mm	
Poids (sans pile)	env. 60 g	
Directivité	super cardioïde/lobe	
Plage de fréquences	de 40 Hz à 20 kHz avec ou sans protection anti-vent	
Sensibilité	8 mV/Pa	20 mV/Pa
Niveau de pression sonore limite	126 dB	118 dB
Niveau de bruit équivalent	21 dB (A), 32 dB (CCIR)	16 dB (A), 25 dB (CCIR)
Alimentation électrique	Pile de 1,5 V (de type AAA)	
Autonomie	env. 300 heures	
Câble spiralé	Longueur d'env. 200 mm Diamètre de 2,3 mm Avec connecteur jack stéréo 3,5 mm	

Accessoires recommandés

Kit accessoire MZW 400 complet incluant bonnette à poils et adaptateur XLR

Déclarations du fabricant

Garantie

2 ans

Certification

 Sennheiser electronic GmbH & Co. KG déclarons que cet appareil est en conformité avec les normes CE.

Piles et accus



Déposez les batteries usagées dans un point de collecte spécifique ou ramenez-les à votre revendeur.

WEEE Déclaration



En fin de vie veuillez rapporter cet appareil à la déchetterie communale ou à un centre de recyclage.



Frequenzkurve und Richtdiagramm

Frequency response and polar pattern

Réponse en fréquence et diagramme de la directivité

Risposta in frequenza e diagramma polare

Respuesta en frecuencia y diagrama de la directividad

Frequentie-ingenen en Pooldiagram

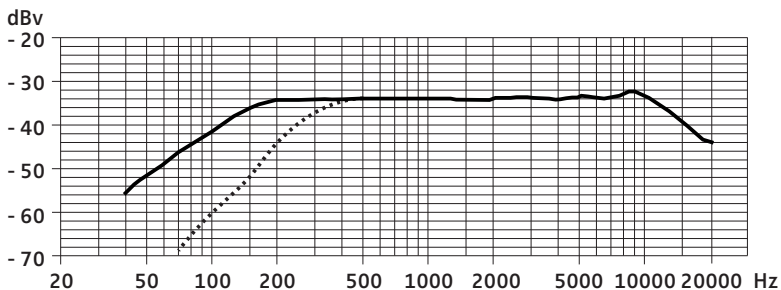

.....  Low Cut Filter

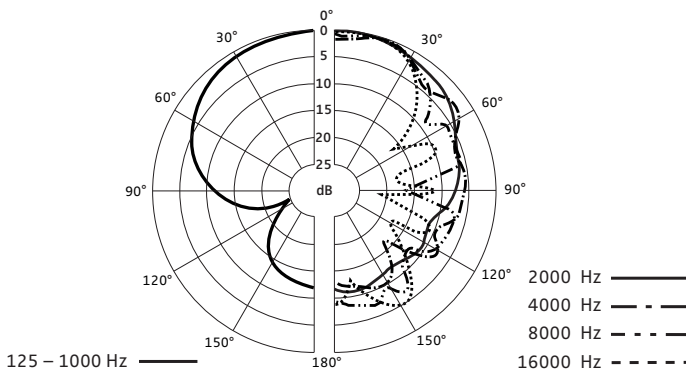



Sennheiser electronic GmbH & Co. KG
30900 Wedemark, Germany
Phone +49 (5130) 600 0
Fax +49 (5130) 600 300
www.sennheiser.com

Printed in Germany

Publ. 06/07

516599/A2